

Zusammengeführte PDF Datei. Die Originale sind im folgenden Verzeichnis verlinkt. / Merged PDF File. Original files are linked in the following list. / Sloučený soubor PDF. Originály jsou propojeny v následujícím adresáři. / Egyesített PDF fájl. Az eredetiek a következő könyvtárban találhatóak. / Zlúčený súbor PDF. Originály sú prepojené v nasledujúcom adresári. / Združena datoteka PDF. Izvorniki so povezani v naslednjem imeniku. / Spojena PDF datoteka. Izvornici su povezani u sljedećem imeniku.

## 128462 - PureSpa Jet & Bubble Deluxe Octagon Ø 218 x 71 cm

Whirlpool	2
Whirlpool Kopfstütze	40
Whirlpool Kurzanleitung	46
Whirlpool Winter/Gefrierschutz	68
Whirlpool Status/LED Anzeige	72
Montagevideos	74
Reparaturset	76
Service Center	77

## WICHTIGE SICHERHEITSHINWEISE

Lesen, verstehen und befolgen Sie die Anweisungen genau, bevor Sie das Produkt installieren und benutzen. Für späteres Nachschlagen aufbewahren.

# PureSpa™ SC-WF20



Symbolfoto.

Vergessen Sie nicht, diese anderen ausgezeichneten Intex-Produkte auszuprobieren: Pools, Pool-Zubehör, aufblasbare Pools und In-Home Spielwaren, Luftbetten und Boote, erhältlich im Fachhandel oder Sie besuchen uns auf unserer Homepage.

Wegen der Politik der kontinuierlichen Produktverbesserung behält sich INTEX das Recht vor, Daten, Erscheinungsbilder oder Updates (Produktspezifikationen) jederzeit ohne Vorankündigung zu ändern!

# INTEX®

©2022 Intex Marketing Ltd. - Intex Development Co. Ltd. - Intex Recreation Corp.  
All rights reserved/Tous droits réservés/Todos los derechos reservados/Alle Rechte vorbehalten. Printed in China/Imprimé en Chine/Impreso en China/  
Gedruckt in China.

®™ Trademarks used in some countries of the world under license from/®™ Marques utilisées dans certains pays sous licence de/Marcas registradas utilizadas en algunos países del mundo bajo licencia de/Warenzeichen verwendet in einigen Ländern der Welt in Lizenz von/Intex Marketing Ltd. to/à/a/an Intex Development Co. Ltd., Hong Kong & Intex Recreation Corp., P.O. Box 1440, Long Beach, CA 90801 • Distributed in the European Union by/Distribué dans l'Union Européenne par/Distribuido en la unión Europea por/Vertrieb in der Europäischen Union durch/Intex Trading B.V., Ettenseweg 46, 4706 PB Roosendaal – The Netherlands • Distributed in the UK by Unitex Service (UK) Limited, 21 Holborn Viaduct, London EC1A 2DY, UK.  
[www.intexcorp.com](http://www.intexcorp.com)

# INHALTSVERZEICHNIS

<b>Warnung.....</b>	<b>3-6</b>
<b>Teilerferenz.....</b>	<b>7-8</b>
<b>Produktinformation und Spezifikationen.....</b>	<b>9</b>
<b>Aufbauanleitung.....</b>	<b>9-14</b>
<b>Salzgehalt-Information.....</b>	<b>15</b>
<b>Bedienung.....</b>	<b>16-23</b>
<b>LED-Code-Tabelle.....</b>	<b>24</b>
<b>Instandhaltung und Chemikalien.....</b>	<b>25-31</b>
<b>Lagerung.....</b>	<b>31</b>
<b>Anleitung zur Fehlerbehebung.....</b>	<b>32-36</b>
<b>Ausbau des Filterpumpenmotors.....</b>	<b>37</b>
<b>Garantie.....</b>	<b>38</b>

## WICHTIGE SICHERHEITSVORSCHRIFTEN

Bei der Installation und der Benutzung von elektrischen Geräten müssen die grundlegenden Sicherheitsbestimmungen einschließlich der folgenden immer beachtet werden:

### ALLE INSTRUKTIONEN LESEN UND BEFOLGEN

#### ⚠ ACHTUNG

- Gefahr eines Badeunfalls (besonders Kinder unter 5 Jahren). Es ist darauf zu achten, dass Kindern der unbefugte Spa-Zugang untersagt wird. Dies lässt sich erreichen, indem der Zugang zu dem Badebereich durch eine erwachsene Aufsichtsperson überwacht oder indem eine Schutzvorrichtung für die Badesicherheit installiert wird. Um Unfälle während der Spa-Nutzung zu vermeiden, müssen Kinder ununterbrochen beaufsichtigt werden.
- Ertrinkungsgefahr. Überprüfen Sie regelmäßig die Abdeckung des Whirlpools auf Undichtigkeiten, vorzeitigen Verschleiß, Schäden oder Anzeichen für Alterung. Verwenden Sie niemals eine abgenutzte oder beschädigte Abdeckung, denn diese bietet Ihnen nicht das Ausmaß an Schutz, das erforderlich ist, damit nicht etwa Kinder den Whirlpool unbeaufsichtigt benutzen können.
- Verletzungsgefahr. Die Sauganschlüsse dieses Spa sind größentechnisch exakt auf die vorgesehene Wassermenge der Pumpe abgestimmt. Falls die Sauganschlüsse oder die Pumpe einmal ausgewechselt werden müssen, ist darauf zu achten, dass die Angaben zur Fördermenge übereinstimmen. Bei defekten oder fehlenden Anschlüssen darf der Spa nicht in Betrieb gesetzt werden. Ein Sauganschluss darf nie durch ein Ersatzteil ausgewechselt werden, dessen Werte niedriger als die Angaben auf der Original-Saugarmatur sind.
- Verletzungsgefahr. Ersetzen Sie beschädigte Kabel sofort. Graben Sie die Kabel nicht ein. Verwenden Sie keine Verlängerungskabel.
- Stromschlaggefahr. Verwenden Sie keine elektronischen Geräte, wie Licht, Telefon, Radio oder Fernseher innerhalb eines Umkreises von 3,5 m vom Whirlpool.
- Stromschlaggefahr. Gefahr eines elektrischen Schlags. Bitte benutzen Sie den Whirlpool nicht wenn es regnet, donnert oder blitzt.

#### ⚠ WARNUNG

- Der Whirlpool muss durch einen Fehlerstromschutzschalter (FI) abgesichert sein. Der Auslösefehler-Nennstrom darf 30mA nicht übersteigen.
- Das Whirlpool-Elektrogerät enthält einen transportablen Fehlerstromschutzschalter (FI) mit einem Auslösefehler-Nennstrom von maximal 10 mA. Wenn ein Leckstrom von über 10 mA erkannt wird, schaltet sich der FI ein und unterbricht die Stromversorgung. Ziehen Sie in so einem Fall den Netzstecker des Whirlpools und stellen Sie sofort die Benutzung ein. Sie müssen sich an den Kundendienst vor Ort wenden, um Hilfe zu erhalten und/oder das Produkt reparieren zu lassen.
- Personen im Whirlpool dürfen nicht an spannungsführende Teile, ausgenommen Teile mit Niederspannung mit nicht mehr als 12 V, gelangen.
- Die Elektroinstallation soll die Anforderungen der nationalen Normen erfüllen.
- Teile mit elektrischen Komponenten, außer Fernbedienungen, müssen entfernt oder fixiert werden, so dass sie nicht in den Whirlpool fallen können.
- Um das Risiko von Verletzungen zu verringern, erlauben Sie Kindern nicht, dieses Produkt ohne ständige Beaufsichtigung zu benutzen.
- Kinder sollten den Spa oder Whirlpool nicht ohne Aufsicht eines Erwachsenen benutzen.
- Um das Risiko zu verringern, dass Kinder darin ertrinken, beaufsichtigen Sie die Kinder ständig bei der Benutzung. Sichern und verschließen Sie den Whirlpool nach jeder Benutzung immer durch die Abdeckung.
- ZUR REDUZIERUNG DER VERLETZUNGSGEFAHR/KRANKHEIT:
  - a) Das Wasser im Whirlpool sollte 40°C (104°F) nie übersteigen. Wassertemperaturen zwischen 38°C (100°F) und 40°C (104°F) werden für einen gesunden Erwachsenen als sicher angesehen. Für Kleinkinder und falls der Whirlpool länger als 10 Minuten benutzt wird, werden niedrigere Wassertemperaturen empfohlen. Vor dem Gebrauch sollte ärztlicher Rat eingeholt werden.

## ⚠️ WARNUNG

- b) Da zu hohe Wassertemperaturen während der ersten Schwangerschaftsmonate eine starke Bedrohung für Ungeborene darstellen, sollten Schwangere oder möglicherweise Schwangere die Wassertemperatur im Spa nicht zu hoch wählen, die Nutzungsdauer einschränken und sich zuvor ärztlich beraten lassen.
- c) Vor dem Betreten des Spa sollte die Wassertemperatur kontrolliert werden.
- d) Die Einnahme von Alkohol, Drogen oder Arzneimitteln vor oder während der Benutzung des Whirlpools kann zu Bewusstlosigkeit und Ertrinkungsgefahr führen.
- e) Vor der Nutzung eines Spa sollten erkrankte Personen eine medizinische Beratung einholen.
- f) Personen, die unter Medikamenteneinfluss stehen und/oder die in der Vergangenheit erkrankt waren, sollten vor der Nutzung eines Spa medizinischen Rat einholen, denn bestimmte Medikamente können zu Benommenheit führen, während sich andere auf die Herzfrequenz, den Blutdruck und den Kreislauf auswirken.
- g) Tauchen Sie nicht mit dem Kopf unter Wasser und verschlucken Sie kein Spa-Wasser.
- Menschen mit ansteckenden Krankheiten sollten den Whirlpool nicht benutzen.
  - Um Verletzungen zu vermeiden, passen Sie beim Ein- und Aussteigen gut auf.
  - Schwangere und möglich schwangere Frauen sollten einen Arzt aufsuchen, bevor sie einen Spa oder Whirlpool benutzen.
  - Eine Wassertemperatur von mehr als 38°C kann für Ihre Gesundheit schädlich sein.
  - Benutzen Sie den Whirlpool nicht direkt nach körperlichen Anstrengungen.
  - Ein längerer Aufenthalt in einem Spa oder Whirlpool kann für Ihre Gesundheit schädlich sein.
  - Wenn Sie schwanger sind kann ein längerer Aufenthalt im Whirlpool Ihrem Fötus schaden. Messen Sie die Temperatur des Wassers vor der Benutzung. Benutzen Sie den Whirlpool nicht, wenn das Wasser heißer als 38°C ist. Bleiben Sie nicht länger als 10 Minuten im Whirlpool.
  - Whirlpool Wärme in Verbindung mit Alkohol, Drogen oder Medikamente kann zu Bewusstlosigkeit führen.
  - Verlassen Sie sofort den Whirlpool, wenn Ihnen unwohl, schwindelig oder wenn Sie schläfrig sind. Die Wärme des Wassers im Whirlpool kann zu Hyperthermie und Bewusstlosigkeit führen.
  - Die Ursachen, Symptome und Auswirkungen der Hyperthermie können wie folgt beschrieben werden: Hyperthermie tritt auf, wenn die Innentemperatur des Körpers einen Wert erreicht, der einige Grade über der normalen Körpertemperatur von 37°C liegt. Die Symptome der Hyperthermie sind eine Erhöhung der Innentemperatur des Körpers, Schwindel, Lethargie, Benommenheit und Ohnmacht. Die Auswirkungen der Hyperthermie sind fehlende Wahrnehmung von Wärme; die Notwendigkeit nicht zu erkennen, den Spa oder Whirlpool zu verlassen; fehlendes Erkennen der drohenden Gefahr, fetale Schäden bei Schwangeren; körperliche Unfähigkeit, den Spa oder Whirlpool zu verlassen; und Bewusstlosigkeit woraus die Gefahr des Ertrinkens resultieren kann.
  - Der Konsum von Alkohol, Drogen oder Medikamenten kann erheblich das Risiko einer tödlichen Hyperthermie in einem Spa oder Whirlpool erhöhen.
  - Fügen Sie immer Chemikalien ins Wasser, nie Wasser zu den Chemikalien. Die Zugabe von Wasser in die Chemikalien kann starke Dämpfe oder heftige Reaktionen auslösen.
  - Springen Sie niemals in ein Whirlpool. Tauchen Sie niemals in einem Whirlpool oder anderen seichten Gewässer.
  - Montage und Demontage nur von Erwachsenen.
  - Dieses Gerät kann von Kindern ab 8 Jahren und von Personen mit verminderten körperlichen, sensorischen oder geistigen Fähigkeiten oder mit Mangel an Erfahrung und Wissen bedient werden, wenn sie beaufsichtigt werden oder auf den sicheren Gebrauch des Gerätes hingewiesen wurden und die damit verbundenen Gefahren kennen. Kinder dürfen nicht mit dem Gerät spielen. Die Reinigung und Anwenderwartung dürfen von Kindern nicht ohne Aufsicht durchgeführt werden.
  - Während der Nutzung des Spa's sind keine elektrischen Geräte ober bzw. in unmittelbarer Nähe des Spa's erlaubt.
  - Halten Sie den Stecker des Anschlusskabels dieses Produktes mehr als 4 m vom Whirlpool entfernt bzw. positionieren Sie diesen in einer Höhe von mind. 1,2 m.
  - Ziehen Sie immer den Netzstecker, bevor Sie das Produkt reinigen, entfernen, warten, andere Anpassung vornehmen und an regnerischen Tagen.
  - Das Stromkabel darf nicht eingegraben werden. Platzieren Sie das Kabel so, dass es nicht durch Rasenmäher, Heckenscheren oder andere Geräte beschädigt werden kann.

## ⚠️ WARNUNG

- Wenn die Anschlussleitung dieses Gerätes beschädigt ist, muss sie vom Hersteller, dem Kundendienst oder anderen qualifizierten Personen ersetzt werden, um eine Gefahr zu vermeiden. Verwenden Sie bei der Wartung lediglich Ersatzteile, die mit den Originalteilen identisch sind.
- **Netzstecker stets trocken halten. Ein nasser Stecker darf unter keinen Umständen mit einer Steckdose verbunden werden!**
- Der Netzstecker des Whirlpools darf nur direkt mit einer geerdeten Steckdose von einer ortsfesten elektrischen Installation verbunden werden.
- Um das Risiko eines Stromschlags und Feuer zu reduzieren, verwenden Sie keine Verlängerungskabel, Zeitschaltuhren, Adapter oder Konverter-Stecker um den Whirlpool an die Stromversorgung anzuschließen. Verwenden Sie eine richtig positionierte Steckdose.
- Versuchen Sie nicht den Netzstecker an- oder abzustecken, während Sie sich im Wasser befinden oder nasse Hände haben.
- Lassen Sie den Whirlpool nicht für längere Zeit ohne Wasser stehen. Setzen Sie das Spa nicht für einen längeren Zeitraum direktem Sonnenlicht aus.
- Wenn das Produkt für längere Zeit nicht in Betrieb ist, z.B. im Winter, bauen Sie das Produkt ab und verwahren Sie es im Innenraum.
- Lassen Sie das Wasser im Whirlpool nicht gefrieren. Schalten Sie den Whirlpool nicht ein, wenn das Wasser gefroren ist.
- Verwenden Sie den Whirlpool nicht, wenn er bei der Lieferung beschädigt wurde und/oder in irgendeiner Weise Fehlfunktionen aufweist. Kontaktieren Sie dann sofort das Servicecenter von Intex. Dort wird man Ihnen sagen, was Sie tun müssen.
- Verwenden Sie niemals den Whirlpool alleine. Erlauben Sie auch anderen Personen nicht, den Whirlpool alleine zu benutzen.
- Geben Sie niemals Wasser mit einer Temperatur höher als 40°C direkt in den Whirlpool.
- Halten Sie Tiere vom Whirlpool entfernt um Schäden zu vermeiden.
- Fügen Sie kein Badeöl oder Badesalz in das Whirlpool-Wasser.
- Der Whirlpool muss auf einer ebenen, flachen und glatten Oberfläche aufgestellt werden, die in der Lage ist, die maximale Belastung des mit Wasser gefüllten Pools mit vier erwachsenen Benutzern zu tragen; das Gewicht liegt bei 1136 kg (2500 lbs).  
6 Erwachsene: 1592 kg (3500 lbs).
- Damit überlaufendes Wasser kein Problem darstellt, sollte rund um den Whirlpool für eine ausreichende Entwässerung gesorgt werden.
- Verwenden Sie aus Sicherheitsgründen nur Zubehör, das vom Spa-Hersteller stammt.
- Nicht für den öffentlichen/gewerblichen Gebrauch und/oder als privat vermietbares Objekt vorgesehen.
- Die nachfolgenden Absätze in dem Handbuch enthalten sämtliche Informationen zur Installation, Reinigung und Wartung.
- Legen Sie niemals metallische Gegenstände auf die Oberfläche der Vertiefung der Steuereinheit.

Lesen und befolgen Sie alle Anweisungen, bevor Sie das Produkt in Betrieb nehmen! Diese Warnungen, Anleitungen und Sicherheitsrichtlinien behandeln einige allgemeine Gefahren bei der Erholung im Wasser, aber sie können nicht alle Gefahren und Risiken in allen Fällen abdecken. Seien Sie vorsichtig, der gesunde Menschenverstand und richtiges Einschätzungsvermögen während des Badens sind wichtig.

### Sicherheit der Nichtschwimmer

- Die ununterbrochene, aktive und aufmerksame Beaufsichtigung von ungeübten Schwimmern und Nichtschwimmern durch einen kompetenten Erwachsenen ist ständig erforderlich (bedenkend, dass bei Kindern unter fünf Jahren die Ertrinkungsgefahr am größten ist).
- Bestimmen Sie einen kompetenten Erwachsenen, der den spa bei jeder Benutzung beaufsichtigt.
- Wenn der spa nicht benutzt wird oder unbeaufsichtigt ist, entfernen Sie alle Spielzeuge aus dem spa und seiner Umgebung, um die Aufmerksamkeit der Kinder nicht auf den spa zu lenken.

### Sicherheitsvorrichtungen

- Um einen unbefugten Zugang zum Spa zu verhindern, sollte eine Schutzabdeckung oder eine andere Schutzvorrichtung eingesetzt werden. Alternativ müssen alle Türen und Fenster (soweit zutreffend) geschlossen und gesichert werden.

## ⚠️ WARNUNG

- Absperrungen, Pool-Abdeckungen, Pool-Alarm oder ähnliche Sicherheitseinrichtungen sind gute Hilfsmittel, aber sie sind kein Ersatz für ununterbrochene und kompetente Beaufsichtigung durch Erwachsene.

### Sicherheitsausrüstung

- Halten Sie ein funktionierendes Telefon und eine Liste mit Notrufnummern in der Nähe des spa bereit.

### Sichere Benutzung des spa

- Ermöglichen Sie alle Benutzer – insbesondere Kinder – schwimmen zu lernen.
- Lernen Sie die lebensrettenden Sofortmaßnahmen (Wiederbelebung) und frischen Sie diese Kenntnisse regelmäßig auf. Das kann im Notfall den lebensrettenden Unterschied machen.
- Instruieren Sie alle spa-benutzer, einschließlich der Kinder, was im Notfall zu tun ist.
- Stürzen Sie sich nie in seichte Gewässer. Dies kann zu schweren Verletzungen oder zum Tod führen.
- Benutzen Sie den spa nicht, wenn Sie Alkohol oder Medikamente einnehmen; dies kann Ihre Fähigkeit zur sicheren Benutzung des spa beeinträchtigen.
- Wenn spaabdeckungen verwendet werden, entfernen Sie diese vollständig von der Wasseroberfläche, bevor Sie in den spa steigen.
- Schützen Sie die spa-benutzer vor wasserbedingten Krankheiten, indem Sie das spawasser behandeln und auf gute Hygiene achten.
- Lagern Sie Chemikalien außerhalb der Reichweite von Kindern.
- Bringen Sie die mitgelieferte Sicherheitsbeschilderung direkt am Spa oder an einer gut sichtbaren Stelle 2 m vom Spa entfernt an.
- Das Gerät enthält Batterien, die nicht ausgetauscht werden können.

## ⚠️ WARNUNG

- Dieses Produkt ist mit einer Fehlerstrom-Schutzeinrichtung bzw. FI-Schutzschalter am Ende des Stromkabels ausgestattet. Der FI-Schutzschalter muss vor jedem Gebrauch geprüft werden. Verwenden Sie den Whirlpool nicht, wenn der FI-Schutzschalter nicht richtig funktioniert. Ziehen Sie den Netzstecker bis der Fehler gefunden und behoben wurde. Kontaktieren Sie einen qualifizierten Elektriker um den Fehler zu korrigieren. Überbrücken Sie den FI-Schutzschalter nicht. Es gibt keine zu wartenden Teile im Inneren des FI-Schutzschalters. Wenn Sie den FI-Schutzschalter öffnen, erlischt die Garantie.

1. Schließen Sie das Gerät an eine geerdete Steckdose an.
2. Drücken Sie **RESET** am Fehlerstromschutzschalter.
3. Schalten Sie die elektronische Einheit ein.
4. Drücken Sie den **TEST**-Knopf am FI-Schutzschalter. Der FI-Schutzschalter sollte sich abschalten, und die elektrische Ausrüstung sollte sich abschalten. Wenn der FI-Schutzschalter nicht ausgeschaltet ist, und die elektrische Ausrüstung nicht abgeschaltet ist, ist der FI-Schutzschalter defekt. Verwenden Sie den Whirlpool nicht. Kontaktieren Sie einen qualifizierten Elektriker, um den Fehler zu korrigieren.
5. Drücken Sie die **RESET**-Taste auf dem FI-Schutzschalter. Die Anzeige auf dem FI-Schutzschalter sollte eingeschaltet sein. Wenn der FI-Schutzschalter nicht leuchtet, ist der FI-Schutzschalter defekt. Verwenden Sie den Whirlpool nicht. Kontaktieren Sie sofort einen qualifizierten Elektriker, um den Fehler zu korrigieren.

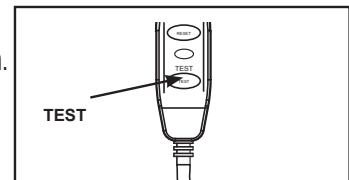
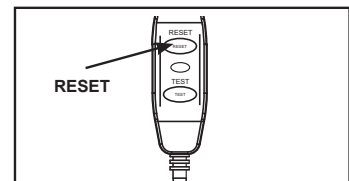

## ⚠️ ACHTUNG

- Um Gefahren aufgrund des versehentlichen Zurücksetzens der Thermo-Sicherung zu vermeiden, darf dieses Gerät nicht über eine externe Schaltvorrichtung, wie etwa einen Timer, versorgt werden oder an einen Schaltkreis angeschlossen werden, der regelmäßig vom Elektrizitätswerk ein- und ausgeschaltet wird.
- Verwenden Sie Wasserpflegemittel gemäß den Herstellerangaben.

# TEILEREFERENZ

Bevor Sie mit dem Zusammenbauen Ihres Produktes beginnen, nehmen Sie sich bitte ein paar Minuten Zeit sich mit den verschiedenen Einzelteilen vertraut zu machen und den Zusammenhang zu verstehen.

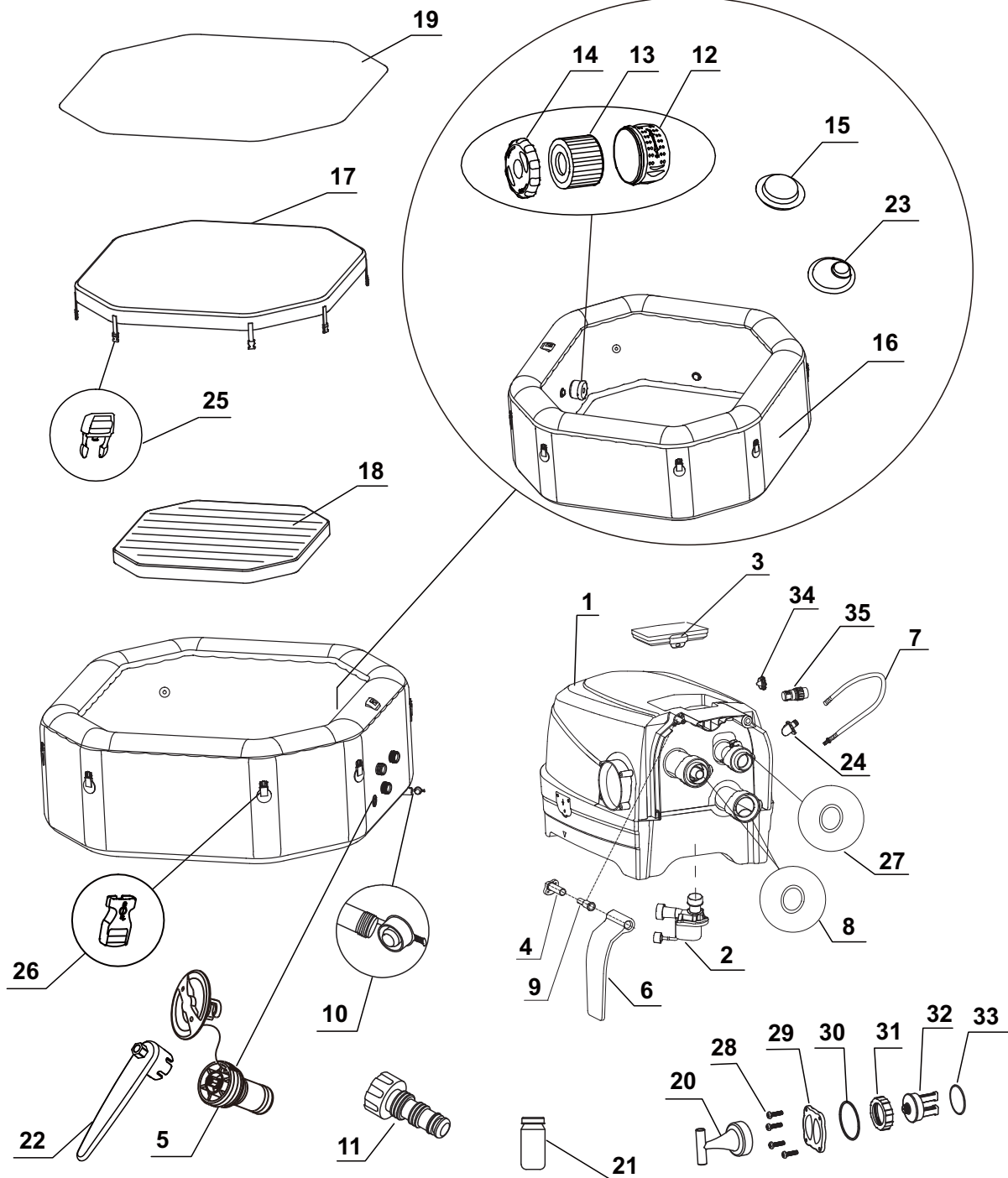

**HINWEIS:** Zeichnungen nur für Illustrationszwecke. Eventuelle Abweichungen zum Produkt möglich. Nicht maßstabgetreu.



## TEILEREFERENZ (Fortsetzung)

Bevor Sie mit dem Zusammenbauen Ihres Produktes beginnen, nehmen Sie sich bitte ein paar Minuten Zeit sich mit den verschiedenen Einzelteilen vertraut zu machen und den Zusammenhang zu verstehen.

TEILENUMMER	BESCHREIBUNG	MENGE	ERSATZTEILNUMMER	
			4 ERWACHSENE	6 ERWACHSENE
1	WHIRLPOOL STEUEREINHEIT	1	13028	13028
2	SPA FILTERPUMPE	1	12778	12778
3	BEDIENFELD	1	13023	13023
4	SEITENABDECKUNG DER SCHARNIERBASIS	2	12771	12771
5	LUFTDRUCKENTLASTUNGSVENTIL	1	12589D	12589D
6	SEITENABDECKUNG DER STEUEREINHEIT	2	12770	12770
7	FÜLLSCHLAUCH FÜR WHIRLPOOL	1	11830	11830
8	SPA STEUERUNG O-RING WASSEREIN-/AUSLASS	2	11788	11788
9	SEITENABDECKUNG DER SCHARNIERBEFESTIGUNG	2	12772	12772
10	WHIRLPOOL ABLASSSCHRAUBE	1	13076	13076
11	ABLASSVENTIL ADAPTER	1	13036	13036
12	FILTERKARTUSCHEN-GEHÄUSE	1	11798	11798
13	FILTERKARTUSCHE	3	11692	11692
14	DECKEL DES FILTERKARTUSCHEN-GEHÄUSES	1	11797	11797
15	EINLASS-STÖPSEL	1	11739	11739
16	WHIRLPOOL	1	12724	12746
17	WHIRLPOOL ABDECKUNG	1	11951	12117
18	AUFBLASBARE WHIRLPOOL ABDECKUNG (IN WHIRLPOOL ABDECKUNG VORINSTALLIERT)	1	11884	12114
19	BODENSCHUTZPLANE	1	11933	12110
20	SCHRAUBENSCHLÜSSEL FÜR DIE ELEKTROLYSEZELLE	1	11854	11854
21	TESTSTREIFEN	1	11855	11855
22	SCHRAUBENSCHLÜSSEL	1	11742A	11742A
23	AUSLASS-STÖPSEL	2	11782	11782
24	SCHLAUCHADAPTER	1	12773	12773
25	MÄNNLICHE SCHNALLE	8	11994	11994
26	WEIBLICHE SCHNALLE	8	11993	11993
27	SPA STEUERUNG - O-RING LUFTZUFUHR	1	11687	11687
28	SCHRAUBE FÜR DIE ABDECKUNG DER ELEKTROLYSEZELLE	4	11712	11712
29	ABDECKUNG DER ELEKTROLYSEZELLE	1	11890	11890
30	O-RING FÜR DIE ABDECKUNG DER ELEKTROLYSEZELLE	1	11897	11897
31	VERSCHRAUBUNG ELEKTROLYTISCHE SPEICHERZELLE	1	11852	11852
32	ELEKTROLYTISCHE SPEICHERZELLE	1	11851	11851
33	O-RING DER ELEKTROLYSEZELLE	1	11853	11853
34	ENLEERUNGSSCHRAUBE	1	12775	12775
35	ENTLEERUNGSDAPTER	1	12774	12774

Beachten Sie bei der Bestellung von Teilen, dass Modellnummer und Teilenummer angegeben werden müssen.

## PRODUKTSPEZIFIKATIONEN

Maximale Sitzplatzkapazität:	4 Erwachsene	6 Erwachsene
Spannung / Frequenz / Phase	220 – 240 V / 50 Hz / 1 PH	
Wasserkapazität:	210 Gallonen (795 Liter)	290 Gallonen (1098 Liter)
Innen-/Außenseite:	59/79 in (150/201 cm)	66/86 in (168/218 cm)
Höhe:	28 in (71 cm)	
Elektrische Strahlpumpe:	1000 W	
Luftgebläse:	800 W	
Filterpumpe Durchflussrate:	460 Gallonen/Stunde (1741 Liter/Stunde)	
Heizleistung:	2200 W	
Temperaturbereich:	10°C – 40°C (50°F – 104°F)	
Temperaturanstieg:	1,5-2,5°C/Stunde	1-2°C/Stunde
Anzahl der Wasserstrahldüsen:	4	6
Anzahl der Luftdüsen:	120	140
Empfohlener Luftdruck:	0,083 bar (1,2 psi)	

HF-Frequenzband: 2.408~2.476 MHz

Sendeleistung: 10 dBm

Wifi-Frequenzband: 2412~2484 MHz

Maximale Sendeleistung: 100 mW

### Informationen zur Belastung durch Hochfrequenz-Strahlung:

Dieses Gerät hält die Strahlungsbelastungsgrenzen für eine unkontrollierte Umgebung ein. Dieses Gerät sollte mit einem Mindestabstand von 20 cm zwischen dem Strahler und Ihrem Körper installiert und betrieben werden. Dieser Sender darf nicht zusammen mit anderen Antennen oder Sendern aufgestellt oder in Betrieb gesetzt werden. Aufblasbarer, tragbarer Garten-Spa mit Steckdosenanschluss, Pumpe, Heizung, Wasserstrahl, Gebläse, Bedientafel sowie eingebautem Wasserenthärtungs- und Desinfektionssystem.

**Hinweis:** Die Whirlpoolanlage verfügt über ein komplettes Erdungssystem, das auch mit dem Whirlpoolwasser in Kontakt kommt. Es ist möglich, dass eine Person elektrostatische Ladung aufbaut, die sich entlädt, wenn die Person das Wasser berührt. Trotzdem sollte jeder elektrische Schlag vor der Benutzung des Whirlpools von einem qualifizierten Elektriker untersucht werden. Trennen Sie den Whirlpool von der Stromquelle, bis die Ursache ermittelt und das Problem behoben wurde.

Hiermit erklärt Intex Development Company Limited, dass das Produkt SC-WF20 die wesentlichen Anforderungen und weitere relevante Regelungen der Richtlinie 2014/53/EU erfüllt.

## ⚠️ WARNUNG

**Feueregefahr:** Dieses Produkt benötigt mindestens 13 Ampere. Die meisten Haushaltsstromkreise haben eine Stromstärke von 13 bis 16 Ampere. Wenn der Schutzschalter ausgelöst wird, vergewissern Sie sich bitte, dass keine anderen Geräte oder andere große Ladungen am selben Stromkreis wie der Whirlpool angeschlossen sind. Verwenden Sie keine Verlängerungskabel. Vor dem Gebrauch das Netzkabel auseinanderwickeln. Den Stecker niemals auf brennbare Materialien legen.

## AUFBAUANLEITUNG

### Standortvorbereitungen und Anforderungen

- Der Whirlpool kann im Innen- und Außenbereich aufgestellt werden. Nur für den Hausgebrauch.
- Stellen Sie sicher, dass der Bereich wasserunempfindlich, ebenerdig und flach ist und sich unter oder um den Aufstellbereich des Spa herum keine scharfkantigen Gegenstände befinden.
- Stellen Sie eine geerdete Steckdose mit einem Mindestschutz von IPX4 oder höher für den Spa-Anschluss vor Ort zur Verfügung. Der Anschluss muss zur regelmäßigen Überprüfung des kabelmontierten Überlastschutzschalters leicht zugänglich sein.
- Stellen Sie sicher, dass es genug Freiraum um den Whirlpool gibt, um einen vollen Zugriff auf die Whirlpool Einrichtung zur Wartung bzw. Service zu gewährleisten.
- In dem Bereich sollte es einen Abfluss geben, um den Whirlpool bei einer längeren Lagerung ausleeren zu können. Beachten Sie in Bezug auf die Wasser-Entsorgungsvorschriften die regionalen sowie nationalen Bestimmungen.
- Zur Verringerung der Lärmbelastung sollte der Spa nicht in unmittelbarer Nähe zu vertikalen Wänden aufgestellt werden.
- Der Bereich sollte für die Frischwasserzufuhr gut erreichbar sein und den örtlichen Wasserversorgungsbestimmungen genügen. Die Kennwerte der Wasserzufuhr müssen entsprechend den Angaben im Handbuchkapitel über die Spa-Wasserchemie und das chemische Gleichgewicht vor dem ersten Gebrauch des Spa reguliert werden.
- Bei Spa-Installationen im Freien und/oder in Gebäuden sind die örtlichen Gesetze und Vorschriften zu beachten.

**Hinweis:** Bevor Sie den Whirlpool aufbauen und mit Wasser füllen, stellen Sie sicher, dass der Aufstellort des Whirlpools sich innerhalb der Signalreichweite Ihres WLAN-Routers befindet. In dem Bereich sollten sich keine Metallwände/-gitter und andere Objekte befinden, die das WLAN-Signal stören oder verschlechtern könnten.

## AUFBAUANLEITUNG (Fortsetzung)

### Zusätzliche Anforderungen für die Installation im Innenbereich

- Stellen Sie sicher, dass der Untergrund das volle Gewicht des gefüllten Whirlpools mit der max. Anzahl der Insassen aushält. Überprüfen Sie dies mit einem qualifizierten Unternehmer oder einem Statiker um den Anforderungen gerecht zu werden.
- Vergewissern Sie sich, dass der Boden wasserdicht ist und eine rutschfeste Oberfläche besitzt. Installieren Sie den Whirlpool nicht auf einem Teppich oder anderen Materialien, die durch Feuchtigkeit/Kondenswasser beschädigt werden können.
- Installieren Sie den Whirlpool nicht in Innenräumen im zweiten Stock oberhalb von Wohnräumen, da es zu Wasser- oder Feuchtigkeitsschäden kommen kann.
- Feuchtigkeit ist ein natürlicher Nebeneffekt bei einer Whirlpool-Inneninstallation. Der Raum muss gut belüftet sein, damit Feuchtigkeit entweichen kann. Installieren Sie ein Belüftungssystem, um überschüssiges Kondenswasser/Feuchtigkeit im Raum zu verhindern.
- Nehmen Sie Rücksicht, wenn Sie den Whirlpool aus dem Raum/Gebäude entfernen, um keine Teile der Gebäudestruktur zu beschädigen. Stellen Sie sicher, dass unter Installationen, wo nicht-poröse Holzrostböden verwendet wurden, zur Reinigung und leichteren Demontage ein Drainagesystem vorgesehen wird. Wenn der Whirlpool sich im Innenbereich befindet, achten Sie auf Gebiete mit hohem Grundwasserspiegel, da diese hochwassergefährdet sind.

### Zusätzliche Anforderungen für die Außenaufstellung

- Whirlpool-Besitzer müssen die lokalen und staatlichen Gesetze in Bezug auf die Kindersicherheit, Sicherheitsbarrieren, Beleuchtung und andere Sicherheitsanforderungen einhalten. Bitte kontaktieren Sie hierzu das lokale Bauamt für weitere Details.
- Achten Sie darauf, dass die Oberfläche eben, flach, glatt und stark genug ist, um das volle Gewicht des gefüllten Whirlpools tragen zu können.
- Bauen Sie den Whirlpool nicht auf Gras oder Schmutz auf, da dies die Verschmutzung im Wellnessbereich erhöhen kann.
- **Setzen Sie den Whirlpool nicht für längere Zeit direktem Sonnenlicht aus. Sorgen Sie für einen Sonnenschutz, z.B. durch eine Beschattung wie einem Zelt, einem Sonnensegel/Plane oder einem Pavillon.**
- Der Whirlpool kann bei einer Außentemperatur von mind. 4°C (39°F) verwendet werden. Voraussetzung dafür ist, dass die Wassertemperatur im Whirlpool höher als 4°C (39°F) ist und das Wasser innerhalb des Systems, Pumpe, Schläuche, etc. nicht gefroren sind. Legen Sie eine Isoliermatte zwischen Boden und Whirlpool um den Wärmeverlust zu reduzieren bzw. ein besseres Wärmerückhaltungsvermögen zu erhalten. Benutzen Sie den Whirlpool nicht, wenn die Umgebungs- oder Wassertemperatur bei 4°C (39°F) oder darunter liegt.
- Beachten Sie bei Installation des Whirlpools die örtlichen Umweltbedingungen, wie Grundwasser und Frostgefahr. Ein fachkundiger Monteur muss diese Bedingungen mit dem Kunden besprechen.

### Stellen Sie den Whirlpool mit mind. 2 Personen auf.

1. Geben Sie das komplette Paket an den ausgewählten Standort. Ziehen Sie nicht den Whirlpool über den Boden, da dadurch Schäden und Löcher/Undichtigkeiten entstehen können. Öffnen Sie den Karton vorsichtig, da der Karton wieder verwendet werden kann, wenn Sie den Whirlpool für längere Zeit einlagern möchten.
2. Legen Sie alle Teile auf den Boden und vergewissern Sie sich, dass alle Teile vorhanden sind. Wegen fehlender oder beschädigter Teile wenden Sie sich bitte an das zuständige INTEX Service Center in der separaten „Autorisierten Service-Center“ Liste.

### Aufladen und Installieren des Whirlpool-Bedienfeldes

1. Achten Sie darauf, dass die Rückseite des Bedienfeldes (3) und die Oberfläche der Vertiefung der Steuereinheit sauber und trocken sind.
2. Stellen Sie sicher, dass die Steuereinheit angeschlossen und die Fehlerstrom-Schutzeinrichtung getestet wurde. Setzen Sie das Bedienfeld (3) auf die Vertiefung der Steuereinheit, um den eingebauten Akku aufzuladen. **Siehe Abb. 1.** Siehe Abschnitt „Whirlpool-Bedienfeld“, um mehr Informationen zu erhalten.
3. Es dauert etwa 3 Stunden, um den Akku der Bedieneinheit vollständig aufzuladen. Sobald der Akku des Bedienfeldes vollständig aufgeladen ist, kann das Bedienfeld auf die Whirlpool-Wand gelegt werden. **Siehe Abb. 2.1.** Um das Bedienfeld vom Whirlpool zu entfernen, heben Sie die Verriegelung an und ziehen Sie gleichzeitig das Bedienfeld aus der Halterung. **Siehe Abb. 2.2.**

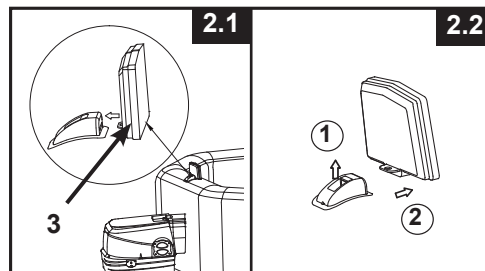
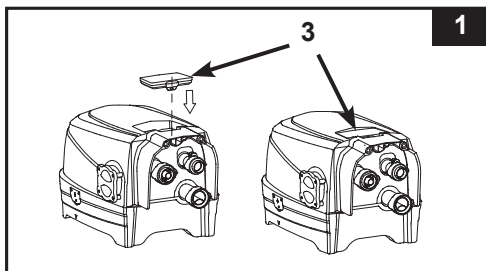

## AUFBAUANLEITUNG (Fortsetzung)

### Optionales Potentialausgleichssystem (Erdung)

Abhängig von nationalen Regeln und Vorschriften, holen Sie einen qualifizierten Elektriker um den Whirlpool mit einem Kabel (2,5 mm<sup>2</sup> - 6 mm<sup>2</sup> Querschnitt) an Ihr Erdungssystem anzuschließen. (Kabel nicht enthalten).

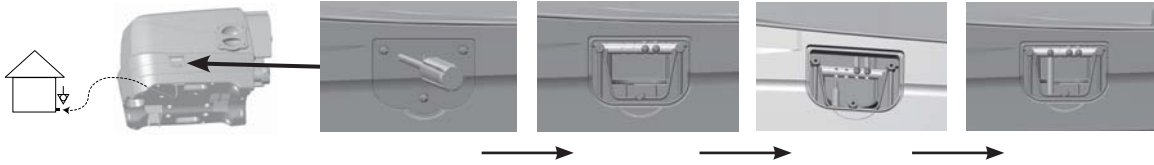

### Aufblasen

#### Aufpumpen der Whirlpool-Wand

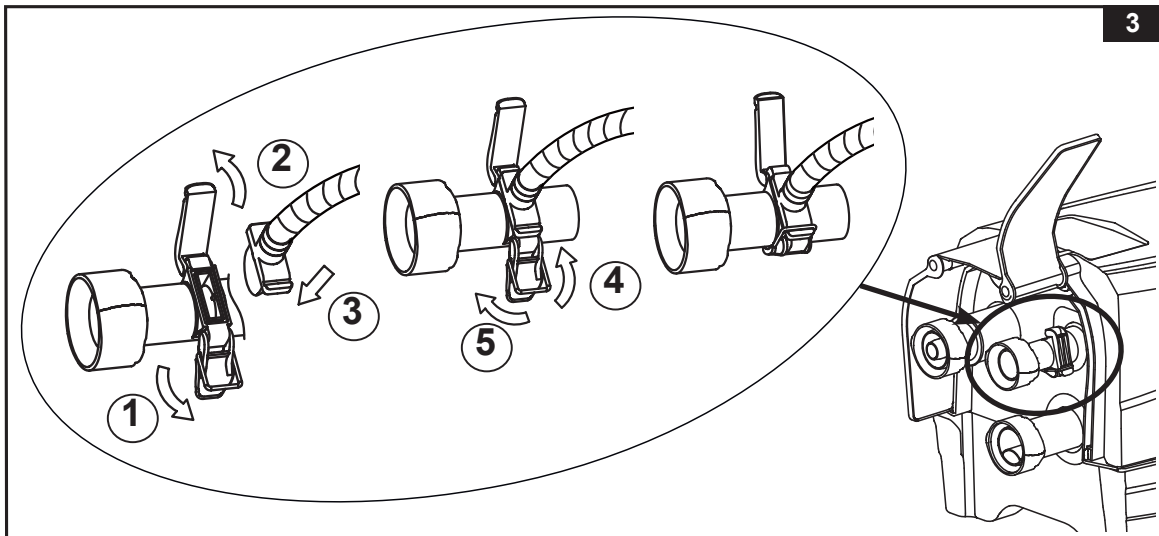

1. Nehmen Sie die Bodenschutzplane (19) heraus und breiten Sie sie auf der freien Fläche aus. Breiten Sie dann die Poolfolie über die Bodenschutzplane und drehen Sie dabei das Ablassventil in Richtung eines geeigneten Abflusses.  
**Hinweis:** Breiten Sie die Unterlagsplane dort aus, wo Sie Ihren Pool aufstellen möchten, mit den Noppen nach unten.
2. Klappen Sie die Seitenabdeckung der Steuereinheit (36) nach oben, um auf den Ausgang des Gebläses zum Aufblasen zuzugreifen. Ziehen Sie die Verriegelung heraus, um die Abdeckung zu öffnen, stecken Sie den Schlauchadapter (24) mit dem Schlauch ein und befestigen Sie die Verriegelung wieder am Schlauchadapter, um ihn zu fixieren. **Siehe Abb. 3.**

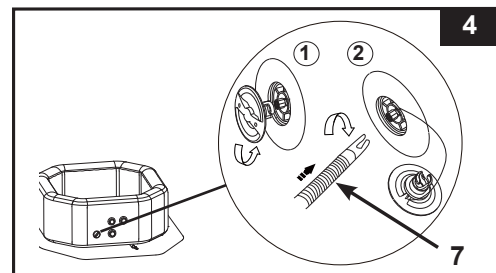

3. Schrauben Sie die Luftventilkappe am Whirlpool ab, um auf den aufrecht stehenden Ventilschaft zum Aufpumpen zuzugreifen. Schieben Sie das andere Ende des Füllschlauchs (7) in das Ventil und drehen Sie es nach rechts, um es in dieser Position zu verriegeln. **Siehe Abb. 4.**



## AUFBAUANLEITUNG (Fortsetzung)

4. Drücken Sie die  Taste, um zunächst die Tasten des Bedienfeldes zu aktivieren. Drücken Sie die  Taste, um die Wand des Whirlpools 8 bis 10 Minuten lang aufzupumpen, bis sie sich beim Anfassen fest, aber nicht hart anfühlt. **Siehe Abb. 5 & 6.**  
**Wichtig:** Blasen Sie den Whirlpool nicht zu viel auf und verwenden Sie keinen Kompressor zum Befüllen.

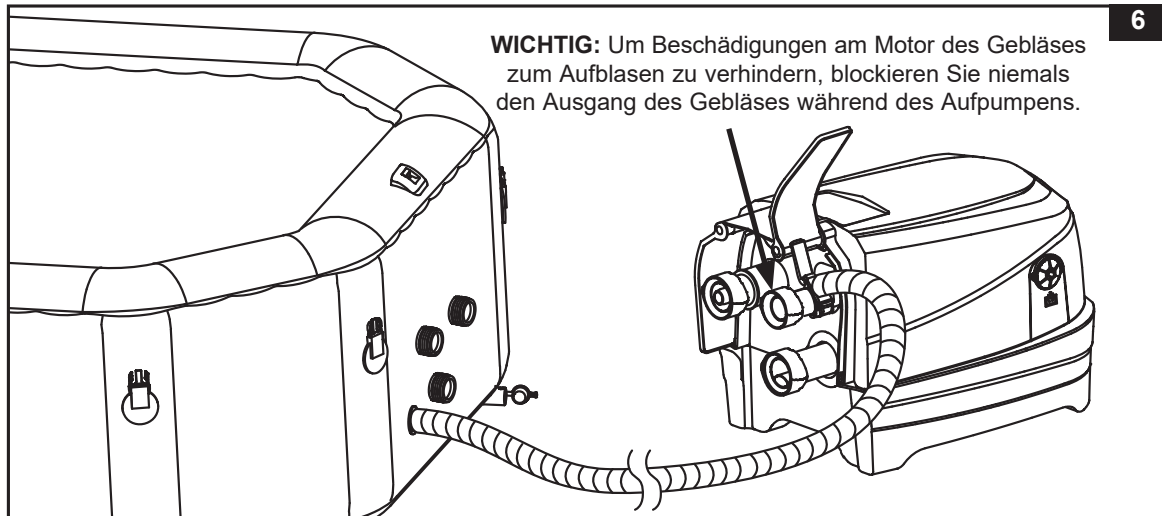
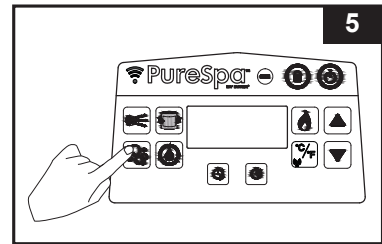

**WICHTIG:** Um Beschädigungen am Motor des Gebläses zum Aufblasen zu verhindern, blockieren Sie niemals den Ausgang des Gebläses während des Aufpumpens.

5. Drücken Sie die  Taste erneut, um das Aufblasen zu beenden.  
6. Bringen Sie die Kappe des Luftventils wieder an. Diese Kappe ist dafür gedacht, um an- und abgeschraubt zu werden. Üben Sie dabei niemals Kraft aus, da sonst das gesamte innere Aufblas-System des Ventils sich lockern könnte. Informationen über die Wartung des Luftventils finden Sie unter „Befestigung des Luftventils des Whirlpools“.

**HINWEIS:** Wenn das Innenteil des neuen Überdruckventils (5) wegen Verschleißes ausgetauscht werden muss, verwenden Sie den mitgelieferten Schraubenschlüssel (22), um das Innenteil vom Ventilfuß abzuschrauben. Setzen Sie den neuen Ventileinsatz ein und ziehen Sie ihn mit dem Schlüssel fest. Stellen Sie sicher, dass das Innenteil fest angezogen ist. **Siehe Abb. 7.**

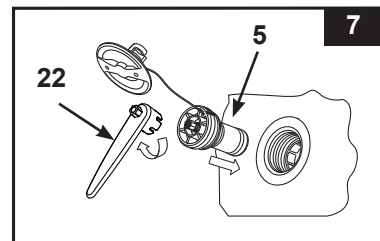

### Aufpumpen der aufblasbaren Whirlpoolabdeckung

- Öffnen Sie das Füllventil und schieben Sie den Füllschlauch (7) in das Ventil. Drücken Sie die  Taste, bis sich die Abdeckung bei Berührung fest, aber nicht hart anfühlt. **Siehe Abb. 8.**
- Trennen Sie den Füllschlauch (7) vom Ausgang für das Gebläse zum Aufblasen und vom Ventil.
- Bringen Sie die Absperrkappe der Steuereinheit wieder an; Schließen Sie diese und setzen Sie das Aufblasventil in die Aussparung.

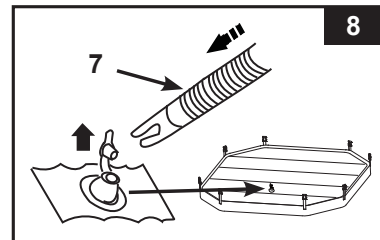

**HINWEIS:** Wenn Sie nach dem Aufbau des Whirlpools Luft in die Wände der Whirlpool-Wanne oder die Abdeckung nachfüllen müssen, schauen Sie bitte in den Abschnitten „Aufpumpen der Whirlpool-Wand“ und „Aufpumpen der aufblasbaren Whirlpoolabdeckung“ nach. Die Isolierabdeckung ist bzw. wurde bereits in der Abdeckplane vorinstalliert. Sollte es notwendig sein dies neu zu installieren, geben Sie die das aufgeblasene Teil in die Abdeckplane und blasen Sie dieses vorsichtig auf.

## AUFBAUANLEITUNG (Fortsetzung)

### Ablassen

#### Für die Whirlpool Wand:

1. Lösen Sie die Kappe, drücken Sie den Schaft hinunter und drehen Sie ihn um 90 Grad nach rechts um ihn in dieser unteren Position zu sichern. **Siehe Abb. 9.**
2. Sobald die Entleerung beendet ist, schieben Sie den Schaft wieder um 90 Grad nach links (Stellung aufblasen).
3. Setzen Sie die Ventilkappe wieder zurück bzw. auf.  
**Hinweis:** Beachten Sie das Kapitel „LAGERUNG“ zum Entlüften und Verstauen des Spa.

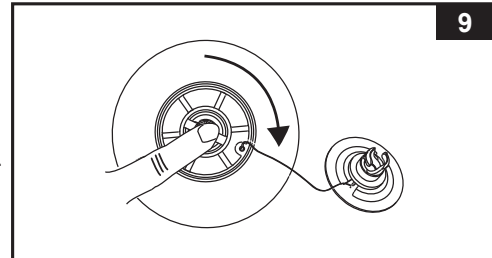

#### Für die aufblasbare Whirlpoolabdeckung:

1. Ziehen Sie Ventilkappe auf und drücken Sie das Ventil unten zusammen, bis die Luft entleert ist.
2. Schließen Sie das Ventil und drücken Sie es wieder zurück in seine ursprüngliche Position.

## ⚠ WICHTIG

Ihr Whirlpool ist mit dem neuen „Luftdruckentlastungsventil“ versehen, das automatisch Luft ablässt, wenn der Innendruck des Whirlpools zwischen 0,103 und 0,172 bar (1,5 – 2,5 psi) beträgt, und gleichzeitig die ursprünglichen Funktionen zum Aufpumpen und Luftablassen erfüllt.

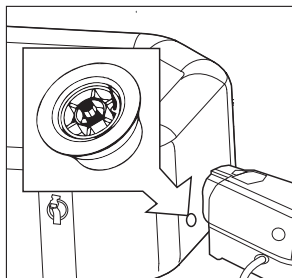

Überdruckventil.

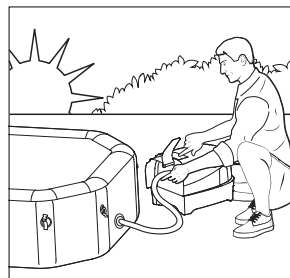

Aufpumpen des Spas am Morgen.

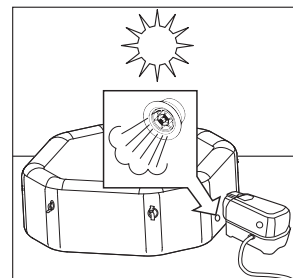

Die Luft dehnt sich in der Mittagshitze aus. Das Überdruckventil gibt überschüssige Luft frei.



Kältere Temperaturen in der Nacht führen dazu, dass das Spa weniger aufgeblasen wirkt.

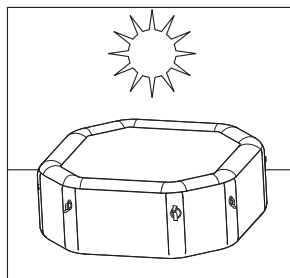

Die Luft dehnt sich in der Mittagshitze aus und der korrekte Luftdruck ist wiederhergestellt.

## AUFBAUANLEITUNG (Fortsetzung)

### Whirlpool Steuereinheit Installation

1. Verbinden Sie die Steuereinheit des Whirlpools mit dem Whirlpool. **Siehe Abb. 10.** Ziehen Sie die Verbindungen mit der Hand sicher fest. Verwenden Sie keine Werkzeuge für das Festziehen. Klappen Sie Seitenabdeckungen der Steuereinheit (36) wieder nach unten.

**Hinweis:** Befestigen Sie niemals externes Zubehör, das nicht mit dem Set geliefert wurde, am Whirlpool oder der Steuereinheit, da dies zum Erlöschen der Garantie führen würde.

**VORSICHT:** Setzen, lehnen oder überdecken sie die Whirlpool Steuereinheit mit keinen Gegenständen.

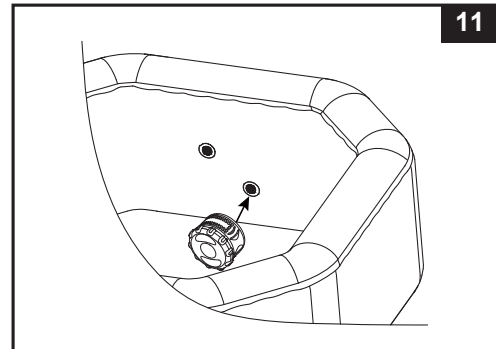
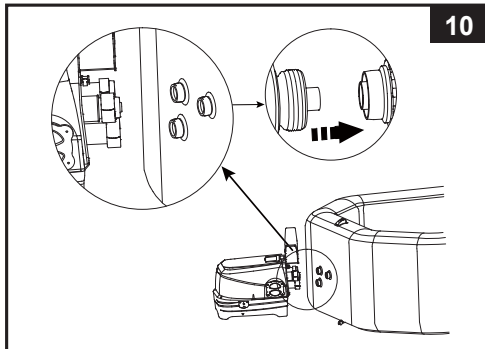



2. Bringen Sie das montierte Gehäuse für die Filterkartusche am Auslassgitter auf der Innenseite der Whirlpool-Wanne an. **Siehe Abb. 11.** Pumpen Sie den Whirlpool auf bevor Sie die Filterpumpe installieren.
3. Bevor Sie den Whirlpool mit Wasser füllen, stellen Sie sicher dass das Bodenablaufventil innen und außen geschlossen ist.
4. Füllen Sie die Spawanne mit Süßwasser bis zu einem Pegel zwischen der MIN- und MAX-Markierung an der Innenseite der Spa-Wannenwand. Überfüllen Sie die Wanne nicht. Bewegen Sie den Whirlpool niemals, solange sich Wasser darin befindet, da dieser oder die Kontrollstation beschädigt werden könnten.

**WARNUNG:** Geben Sie niemals Wasser mit einer Temperatur höher als 40°C direkt in den Whirlpool. Um ein schnelles Aufheizen zu ermöglichen und Energie zu sparen, wird empfohlen, den Whirlpool mit lauwarmem Wasser zu füllen.

5. Legen Sie die Whirlpoolabdeckung und die aufblasbare Abdeckung (in der Whirlpoolabdeckung vorinstalliert) über den Whirlpool, und stellen Sie sicher, dass die Verschlüsse fest verschlossen sind, indem Sie den mitgelieferten Schlüssel benutzen, nachdem Sie die Verschlussgurte fest angezogen haben.

**WICHTIG:** Überprüfen Sie regelmäßig die Abdeckung des Whirlpools auf Undichtigkeiten, vorzeitigen Verschleiß oder Anzeichen für Alterung. Verwenden Sie niemals eine beschädigte Abdeckung.

6. Vergewissern Sie sich, dass das Spa-Unterteil in eine ordnungsgemäß gelegene Steckdose mit der richtigen Spannung eingesteckt ist und drücken Sie die Taste  , um das Bedienfeld einzuschalten. Drücken Sie die  Taste auf dem Bedienfeld, um die Heizung einzuschalten; siehe Abschnitt „Whirlpool-Bedienfeld“.

### Whirlpool-Abdeckung

Beachten Sie bitte, dass die Befestigungsschnallen der Abdeckung Schnallen zur Verriegelung sind. Zwei Schlüssel werden im Plastikbeutel mit dem Handbuch und anderem Zubehör mitgeliefert. Jede Schnalle ist mit „gesperrt“ und „entsperrt“ Symbolen für die einfache Bedienung markiert. Stecken Sie den Schlüssel einfach in den Schlitz der Schnalle und drehen Sie ihn in die entsprechende Position um die Schnalle zu sperren oder zu entsperren. Um die Sicherheit vor unbefugtem Zugriff zu garantieren, geben Sie immer die Abdeckung auf den Whirlpool, wenn sich dieser nicht in Gebrauch befindet und verriegeln Sie alle Schnallen. Halten Sie die Schlüssel für Kinder immer unerreichbar. Falls Sie die Schlüssel verlegen, können Sie jede ähnliche Größe von Schraubenzieher verwenden um die Schnallen zu sperren oder entsperren. Beim Gebrauch des Spa sollte die Abdeckung an einem sauberen und trockenen Ort abgelegt werden. Andernfalls können sich Schmutz und Bakterien darauf ablagern. Die Abdeckungen sollten nicht auf Holztischen oder Holzterrassenböden abgelegt werden, denn es besteht die Gefahr, dass das Holz ausbleicht. Eine Hebevorrichtung, spezielle Halterung oder eine ähnliche Vorrichtung ist zu empfehlen, damit die Abdeckung, hauptsächlich die Wasser zugewandte Seite, keinen Kontakt zum Boden oder zu anderen verschmutzten Flächen bekommt.

## SALZGEHALT-INFORMATION

Der Whirlpool enthält ein eingebautes Salzwasser-Desinfektionssystem. Gewöhnliches Salz (Natriumchlorid) setzt sich aus Natrium und Chlorid zusammen. Während der Inbetriebnahme des Geräts wird eine abgemessene Menge Salz im Whirlpool-Wasser aufgelöst, um es leicht salzig zu machen. Das Whirlpool-Wasser fließt durch die Elektrolysezelle des Desinfektionssystems, um Chlor zu erzeugen. Das Chlor beginnt sofort mit der Zerstörung von Bakterien, Algen und anderen organischen Materialien.

### • Welche Art von Salz benutzt werden muss:

Eine spezielle Art von Salz muss in Swimmingpools zum Schutz der Ausrüstung verwendet werden. Wenn Sie Salz kaufen, prüfen Sie bitte, ob das Salz die Norm EN16401 für Chemikalien zur Benutzung in Swimmingpools erfüllt. Falls Sie sich nicht sicher sind, ziehen Sie Ihr Pool-Fachgeschäft vor Ort zurate oder wenden Sie sich an den Salzhersteller, um zu prüfen, ob Sie das richtige Salz verwenden. **Verwenden Sie kein Jodsalz, Salz mit Trennmittel (E535) oder gelb (gelbes Blutlaugensalz) gefärbtes Salz.**

Wenn Sie ein Poolsalz wählen, das innerhalb der EU verwendet werden soll, beachten Sie bitte, dass die Europäische Chemikalienagentur (ECHA) verlangt, dass Salz (Natriumchlorid) von registrierten/autorisierten Herstellern, die in der ECHA Article 95 Liste aufgeführt sind, gemäß der Biozid-Verordnung (BPR, Verordnung (EU) 528/2012) verwendet wird. Um ausführlichere Informationen zu erhalten, besuchen Sie bitte die Website der ECHA auf <https://echa.europa.eu/information-on-chemicals/active-substance-suppliers>.

### Nur Natriumchlorid-Salze verwenden

Verwenden Sie nur Natriumchlorid (NaCl)-Salz, das mindestens 99,4% rein ist. Es ist auch zulässig, Wasser aufbereitende Salzkugeln (die komprimierte Form von verdampftem Salz) zu verwenden, es wird jedoch länger dauern, bis sie sich auflösen. Dem Whirlpool-Wasser wird Salz beigelegt und die Elektrolysezelle verwendet das Salz, um Chlor zu erzeugen. Je reiner das Salz ist, desto besser ist die Leistung der Elektrolysezelle.

### • Optimales Salzniveau

Der Salzgehalt des Whirlpool-Wassers sollte zwischen 2000 und 3000 ppm (Teile von einer Million) liegen; optimal sind 2500 ppm.

Ein zu geringer Salzgehalt wird die Leistungsfähigkeit des Desinfektionssystems verringern und zu einer geringen Chlorproduktion führen. Ein zu hoher Salzgehalt kann das Netzgerät beschädigen und eine Korrosion von metallischen Zubehöerteilen verursachen.

### • Salz hinzufügen

1. Schalten Sie die Jet-Pumpe ein, um die Wasserzirkulation zu starten.
2. Lassen Sie das Desinfektionssystem ausgeschaltet.
3. Streuen Sie 2 kg (für 4 Erwachsene) Salz gleichmäßig über den inneren Umkreis des Whirlpools. Für 6 Erwachsene: 2,5 kg Salz.
4. Bürsten Sie den Boden des Whirlpools, um den Auflöseprozess zu beschleunigen. Verhindern Sie, dass sich Salz am Boden ansammelt. Lassen Sie die Jet-Pumpe eine Stunde laufen, um das Salz gründlich aufzulösen.
5. Wenn das gesamte Salz aufgelöst ist, drücken Sie die Desinfektionstaste , um das Desinfektionssystem in Gang zu setzen (siehe Abschnitt „Bedienungsanleitung für das Desinfektionssystem“). Code „003H“ blinkt. Stellen Sie das Desinfektionssystem auf die erwünschten Betriebsstunden ein. **ANMERKUNG:** Drücken Sie keine anderen Schaltflächen am Bedienfeld. Stellen Sie sicher, dass die Heizung abgeschaltet ist und decken Sie den Whirlpool während des Desinfektionsprozesses ab.

### • Salz entfernen, wenn der Salzgehalt zu hoch ist

Wurde zu viel Salz hinzugefügt, ertönt ein Signalton und das Gerät zeigt „E92“ an (siehe „LED-Code-Tabelle“). In diesem Fall schalten Sie das Desinfektionssystem durch Drücken des EIN-/AUS-Schalters  aus und ziehen den Stecker heraus. Sie müssen den Salzgehalt senken. Um das zu erreichen, gibt es keine andere Möglichkeit, als das Wasser teilweise abzulassen und den Whirlpool mit frischem Wasser zu füllen. Tauschen Sie ca. 25% des Whirlpool-Wassers aus bis der „E92“-Alarmcode verschwindet.

### • Salz hinzufügen, wenn der Salzgehalt zu gering ist

Wurde zu wenig Salz hinzugefügt, ertönt ein Signalton und das Gerät zeigt „E91“ an (siehe „LED-Code-Tabelle“). In diesem Fall schalten Sie das Desinfektionssystem durch Drücken des EIN-/AUS-Schalters  aus, ziehen den Stecker heraus und warten zehn Sekunden. Stecken Sie den Stecker wieder an und schalten Sie den Whirlpool ein. Fügen Sie schrittweise 0,5 kg Salz hinzu, bis der „E91“-Alarmcode verschwindet (siehe „Salz hinzufügen“).



# BEDIENUNG

## WHIRLPOOL BEDIENFELD (STEUEREINHEIT-OBERTEIL)

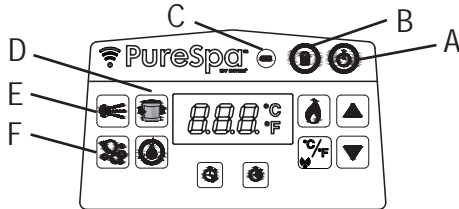

- A: Taste Aus/Ein  
 B: Taste Sperren / Entsperrern  
 C: Bedienfeld-Ladestandsanzeige  
 D: Wasserfilter-Taste  
 E: Wasserstrahl(Jet)-Taste  
 F: Bubble-Taste



**Taste Aus/Ein:** Sobald das Gerät an die Stromversorgung angeschlossen ist, verwenden Sie diese Taste um alle Anwendungen durchzuführen. Drücken Sie diesen Knopf um alle momentan aktivierten Funktionen wieder auszuschalten.



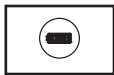

**Taste Sperren / Entsperrern:** Halten Sie diese Taste 3 Sekunden gedrückt, um die Bedientasten zu sperren/entsperren. Sollten Sie vergessen haben, die Bedientasten zu sperren, werden diese vom System automatisch gesperrt, wenn 30 Minuten lang keine Taste betätigt wurde. Das Symbol auf dem Display leuchtet grün, wenn das Bedienfeld gesperrt ist.



**Bedienfeld-Ladestandsanzeige:** Die Ladestandsanzeige wird grün, wenn der Akku vollständig geladen ist; sie leuchtet rot, wenn der Akku geladen werden muss, und blinkt rot, wenn das Gerät im Lademodus ist.



**Wasserfilter-Taste:** Diese Taste dient zum Ein- und Ausschalten der Filterpumpe. Das Wasserfiltersymbol auf dem Display ist grün, wenn die Filterpumpe aktiviert ist. Außerdem blinkt 002H, was die Mindestanzahl der voreingestellten Betriebsstunden anzeigt. Drücken Sie erneut, um die voreingestellte Betriebszeit von 002H, 004H bis 006H einzustellen. Wenn Sie die Taste drücken, nachdem die maximale Anzahl von Stunden (006H) erreicht ist, wird die Filterpumpe ausgeschaltet und das LED-Display zeigt die Wassertemperatur des Whirlpools an. Wenn Sie zu viele Stunden ausgewählt haben, drücken Sie die Taste weiter, um den Zyklus zu wiederholen. Wenn die Betriebszeit eingestellt ist, hört das LED-Display nach 10 Sekunden auf zu blinken und die Filterpumpe beginnt zu arbeiten. Der Zyklus wiederholt sich täglich zur gleichen Zeit für die ausgewählte Anzahl von Stunden. Wenn das Heizungssystem aktiviert ist, schaltet es die voreingestellte Zeit für die Filterpumpenfunktion aus.

Um die voreingestellte Zeit zu sehen, während die Filterpumpe in Betrieb ist, drücken Sie die  Taste. Auf dem Display blinken für 10 Sekunden die voreingestellten Stunden, dann schaltet das Display zurück zu den verbleibenden Betriebsstunden. Um die voreingestellte Zeit anzupassen, drücken Sie zweimal die  Taste, bis das Display blinkt, und wiederholen Sie die vorherigen Schritte.

**HINWEIS:** Das integrierte Kalkschutzsystem arbeitet automatisch zusammen mit dem Filtersystem.



**Wasserstrahl(Jet)-Taste:** Verwenden Sie diese Taste, um das Jet-Massage-System zu aktivieren. Nach 30 Minuten kontinuierlichen Gebrauchs schaltet sich das Jet-Massagesystem automatisch aus. Das Jet-Symbol auf dem Display ist grün, wenn aktiviert. Der Winkel der Jet-Düsen an der Whirlpool Wand kann manuell eingestellt werden.

**ACHTUNG:** Benutzen Sie das Jet-System nicht, wenn die Abdeckung angebracht ist. Es kann sich die Luft im Inneren des Whirlpools ansammeln und zu irreparablen Schäden und Körperverletzung führen.



**Bubble-Taste:** Verwenden Sie diese Taste, um die Massage-Funktion zu aktivieren. Die automatische Abschaltung erfolgt nach 30 Minuten. Das Licht über dem Bubble-Knopf leuchtet grün, wenn die Funktion aktiviert ist.

**ACHTUNG:** Verwenden Sie die Bubble-Funktion nicht, wenn die Abdeckung am Whirlpool angebracht ist. Es kann sich die Luft im Inneren des Whirlpools ansammeln und zu irreparablen Schäden und Körperverletzung führen.

## BEDIENUNG (Fortsetzung)

### WHIRLPOOL BEDIENFELD (STEUEREINHEIT-OBERTeil)

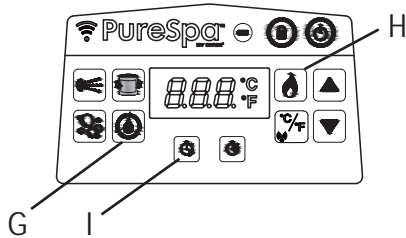

G: Desinfektionstaste



H: Taste Heizen

I: Heizstart-Timer (HST) Taste



**Desinfektionstaste:** Verwenden Sie diese Taste, um das Desinfektionssystem zu aktivieren und die Betriebsstunden einzustellen.







**Taste Heizen:** Verwenden Sie diesen Schalter, um das Heizungssystem zu aktivieren. Drücken Sie  oder , um die gewünschte Wassertemperatur einzustellen. Die Heizung heizt durchgehend, bis die Wassertemperatur die eingestellte Temperatur erreicht, und hält dann diese Temperatur. Dies wird dadurch erzielt, dass sich die Heizung automatisch wieder einschaltet, sobald die Wassertemperatur um 1-2 °C unter die eingestellte Temperatur abfällt. Wenn das Flammensymbol auf dem Display rot leuchtet, ist das Erhitzungssystem aktiviert. Wenn das Flammensymbol grün leuchtet, hat das Wasser die voreingestellte Temperatur erreicht. Die Heizung ruht dann, während die Filteranlage weiterhin ununterbrochen das Wasser umwälzt, bis sie von Hand ausgeschaltet wird. Falls die Heizung erneut aktiviert wird, startet gleichzeitig die Filterpumpe.



**HINWEIS:** Um das Filtersystem auszuschalten, während der Erhitzer im Stand-by-Modus ist, drücken Sie zuerst die Flammen-Taste und dann die Filter-Taste. Wenn Sie die Heiz-Taste nur drücken, während die Heizung im Ruhemodus ist, wird nur das Heizungssystem ausgeschaltet und das Filtersystem wird für 1 Minute länger laufen, bevor es sich ausschaltet oder mit der voreingestellten Betriebszeit der Filterpumpe weiterarbeitet. Um die Heizung während des Heizvorgangs auszuschalten, drücken Sie die Flammentaste.

**WICHTIG:** Folgende Bedingungen führen zu einer langsameren Wassererwärmung:

- Die Umgebungstemperatur liegt unter 10°C.
- Die Windstärke liegt über 3,5-5,4 m/s.
- Die Düsen- oder Massage-Funktion wird beim Erwärmen des Whirlpool-Wassers aktiviert.
- Der Whirlpool ist beim Aufheizen des Wassers nicht richtig mit der Whirlpoolabdeckung bedeckt.



**Heizstart-Timer (HST) Taste:** Verwenden Sie diese Taste, um eine Einschaltzeit für die Heizung festzulegen. Drücken Sie diese Taste und dann  oder , um die Zahl der Stunden einzustellen, um die der Start der Heizung verzögert werden soll (von 000 bis 120 Stunden). Das Symbol blinkt für einige Sekunden rot und bleibt dann rot. Auf dem LED-Display werden abwechselnd die verbleibenden Stunden vor dem Heizungsstart und die Wassertemperatur angezeigt. Wenn der Countdown-Timer 000 erreicht, beginnt das Heizungssystem zu arbeiten. Um die Funktion in einem beliebigen Moment abzubrechen, setzen Sie den Heizstart-Timer einfach auf 000 zurück. Zur Änderung der voreingestellten Stunden drücken Sie die HST-Taste zweimal und verstellen die Stunden mit den Tasten  und .

**Beispiel 1:** Es ist Montag 21 Uhr, und Sie möchten, dass Ihr Spa am Freitag Abend heiß ist. Da das Spa 24 Stunden zum Aufwärmen benötigt (etwa 1,5 - 2,5 °C pro Stunde für das 4-Personen-Modell), muss die Heizung so eingestellt werden, dass sie sich am Donnerstag Abend einschaltet. Nachdem Sie das Spa eingeschaltet haben, drücken Sie zuerst die Heiztaste und stellen Ihre gewünschte Temperatur ein. Drücken Sie die HST-Taste und dann  oder , bis 072 Stunden angezeigt wird. Die Heizung schaltet sich dann 72 Stunden später ein (am Donnerstag um 21 Uhr) und läuft, bis die gewünschte Temperatur erreicht ist. Anschließend schaltet sich die Heizung an und aus, um die eingestellte Temperatur zu halten, bis sie ganz ausgeschaltet wird. Drücken Sie zum Ausschalten der Heizung die Flammentaste.

## BEDIENUNG (Fortsetzung)

### WHIRLPOOL BEDIENFELD (STEUEREINHEIT-OBERTEIL)

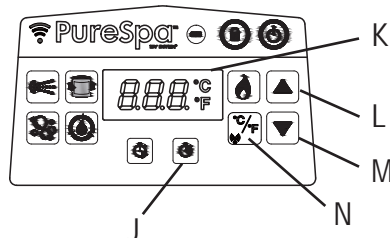

- J: Heizdauer-Timer (HDT) Taste
- K: LED-Display
- L: Plus-Taste
- M: Minus-Taste
- N: Celsius/Fahrenheit-Umschalter und Taste für WLAN-Pairing



**Heizdauer-Timer (HDT) Taste:** Verwenden Sie diese Taste, um festzulegen, wie lange die Heizung laufen soll. Drücken Sie diese Taste und dann ▲ oder ▼, um einzustellen, wie viele Stunden die Heizung laufen soll, bevor sie sich automatisch ausschaltet (von 000 bis 048 Stunden). Das Symbol blinkt für einige Sekunden rot und bleibt dann rot. Die Heizung ist dann nur in den voreingestellten Stunden in Betrieb. Die Zeitschaltung hat Vorrang vor der Temperatur. Daher schaltet sich die Heizung aus, wenn die Heizdauer abgelaufen ist, unabhängig davon, ob die voreingestellte Spa-Wassertemperatur erreicht wurde oder nicht. Während der HDT-Funktion werden auf dem LED-Display abwechselnd die verbleibenden Betriebsstunden der Heizung und die Wassertemperatur angezeigt. Wiederholen Sie die vorherigen Schritte, um diese Funktion neu zu programmieren. Um die Funktion in einem beliebigen Moment abzubrechen, setzen Sie den Heizdauer-Timer einfach auf 000 zurück. Zur Änderung der voreingestellten Stunden drücken Sie die HDT-Taste zweimal und verstellen die Stunden mit den Tasten ▲ und ▼.

**Beispiel 2:** Im oben genannten Beispiel 1 möchten Sie die Heizung nach dem Baden nicht von Hand, sondern erst am Samstag Abend um 21 Uhr automatisch ausschalten. Drücken Sie nach den in Beispiel 1 ausgeführten Schritten die HDT-Taste und wählen Sie dann mit der Taste ▲ oder ▼ 048 Stunden aus. Die Heizung läuft dann von Donnerstag 21 Uhr bis Samstag 21 Uhr.

**HINWEIS:** Wenn beide Timer (Heizstart und Heizdauer) eingestellt sind, wechselt das LED-Display zuerst zwischen der bis zum Heizstart verbleibenden Zeit und der Wassertemperatur, bis der Heizstart-Timer abläuft und sich die Heizung einschaltet. Anschließend wechselt das LED-Display zwischen der verbleibenden Heizzeit und der Wassertemperatur, bis der Heizdauer-Timer ebenfalls abläuft.



**LED-Display:** Nach dem Einschalten zeigt die LED automatisch die Wassertemperatur an. Wenn das Bedienfeld (3) aktiviert ist und von aus dem Ladedock der Basisstation entfernt wird, erlischt das LED-Display nach 5 Minuten. Drücken Sie eine beliebige Taste, um das Bedienfeld wieder zu aktivieren.

Prüfen Sie stets die Ladestandsanzeige der Bedieneinheit. Laden Sie die Bedieneinheit nach jedem Gebrauch auf.



**Einstell-Tasten:** Drücken Sie die Plus- oder Minus-Taste, um den gewünschten Wert der Funktion einzustellen. Wenn Sie die Taste gedrückt halten, werden die Werte schnell erhöht oder reduziert.

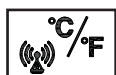

**Celsius/Fahrenheit-Umschalter:** Die Temperatur kann in Fahrenheit oder Celsius angezeigt werden. Drücken Sie zum Umschalten einfach diese Taste. Die Standardeinstellung ist Celsius.

**HINWEIS:** Die voreingestellte Temperatur beträgt 20°C (68°F). Der Temperatureinstellbereich reicht von 10°C (50°F) bis 40°C (104°F).



**Taste für WLAN-Pairing:** Berühren Sie diese Taste 5 Sekunden lang, um die WLAN-Pairing des Whirlpools mit Ihrem Telefon zu starten.

## BEDIENUNG (Fortsetzung)

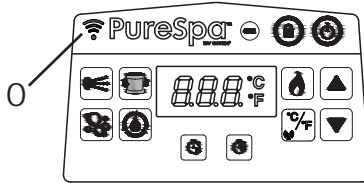

### WHIRLPOOL BEDIENFELD (STEUEREINHEIT-OBERTEIL)



O: WLAN-LED-Anzeige



#### Status der WLAN-LED-Anzeige:

- **ON/Dauerhaft:** Das Produkt ist erfolgreich gekoppelt und mit dem Heim-WLAN verbunden.
- **Langsames Blinken:** Im Verbindungsmodus. Falls es nicht innerhalb von 2 Minuten gekoppelt und mit dem Heim-WLAN verbunden ist, schaltet sich die WLAN-LED-Anzeige aus. Tippen Sie etwa 5 Sekunden lang auf die Kopplungstaste , um den Kopplungsvorgang zu wiederholen.
- **Schnelles Blinken:** WLAN-Router / Netzwerkproblem. Weitere Einzelheiten siehe „WLAN-App Fehlerbehebung“.
- **OFF:** Kopplungsfehler des Spa-Bedienfelds oder keine Verbindung zum Heim-WLAN. Tippen Sie noch etwa 10 Sekunden lang auf die Kopplungstaste , um den Kopplungsvorgang zu wiederholen. Falls das Problem weiterhin besteht, siehe weitere Einzelheiten im Abschnitt „WLAN-App Fehlerbehebung“.

#### Setup-Anleitung für die Intex® Spa Management App

Die WLAN-App-Steuerung ermöglicht Ihnen, von Ihrem Mobilgerät aus jede beliebige Funktion Ihres Whirlpools ein-/auszuschalten und sogar einen Zeitplan für den späteren Gebrauch aus der Ferne zu programmieren, wenn Sie nicht zu Hause sind.



WLAN-APP-  
QR-Code

#### System- und WLAN-Router-Anforderungen



Die Whirlpool-Bedieneinheit kommuniziert über ein 2,4 GHz Netzwerk, das den 802.11b/g/n WLAN-Standard unterstützt. **Die Bedieneinheit unterstützt keine 5 GHz-Netzwerke.** Es empfiehlt sich, dass Sie während des Einrichtens der Steuerungs-App für den Whirlpool und des Pairing-Vorgangs Ihr 5 GHz-Netzwerk ausschalten.

#### WLAN-Pairing

Damit die erstmalige WLAN-Verbindungsherstellung zwischen dem kabellosen Whirlpool-Bedienelement und Ihrem Mobilgerät erfolgreich ist, achten Sie bitte auf Folgendes:

- Lassen Sie das kabellose Bedienelement auf der Ladestation des Whirlpools.
- Der Aufstellort des Whirlpools muss sich innerhalb der Signalreichweite Ihres WLAN-Routers befinden. In dem Bereich sollten sich keine Metallwände/-gitter und andere Objekte befinden, die das WLAN-Signal stören oder verschlechtern könnten.
- Deaktivieren Sie erst die Mobile Daten-Funktion (2G, 3G, 4G und LTE) auf Ihrem Mobilgerät und stellen Sie sicher, dass Ihr Mobilgerät mit Ihrem WLAN-Router verbunden ist, bevor Sie das Gerät mit dem Whirlpool-Bedienelement verbinden. Prüfen Sie, ob die WLAN-Signalstärke gut ist, indem Sie mit Ihrem Mobilgerät über das verbundene WLAN-Netz im Internet surfen, und vergewissern Sie sich, dass die Website-Ladegeschwindigkeit schnell ist.

## BEDIENUNG (Fortsetzung)

- Folgen Sie Schritt für Schritt den nachfolgenden Anleitungen.
- 1) Scannen Sie den WLAN-App-QR-Code auf dem Typenschild an der Basisstation oder in dieser Bedienungsanleitung, um die App zu installieren. Sie können die „Intex Link –Spa Management APP“ auch von Ihrem App Store herunterladen.
- 2) Berühren Sie die  Taste auf dem Whirlpool-Bedienelement, um den Whirlpool einzuschalten. Die Basisstation muss eingeschaltet sein.
- 3) Öffnen Sie die App, erstellen Sie ein neues Konto (für neue Nutzer) und melden Sie sich bei der WLAN-App-Steuerung an.
- 4) Berühren Sie unter „Meine Produkte“ das „+“ Symbol, um den Whirlpool zu Ihrer Produktliste hinzuzufügen. Siehe Abb. A.
- 5) Berühren Sie die  Verbindungstaste auf dem Whirlpool-Bedienfeld für 5 Sekunden, bis die WLAN-LED-Anzeige langsam blinkt, um die WLAN-Verbindungsherstellung mit Ihrem Mobilgerät zu starten. Siehe Abb. B - C.
- 6) Wählen Sie Ihren Drahtlosrouter und geben Sie das WLAN-Router-Passwort ein, berühren Sie dann „Weiter“. Siehe Abb. D.
- 7) Berühren Sie die Schaltfläche „Hinzufügen“, um den Whirlpool Ihrer Produktliste hinzuzufügen. Siehe Abb. E.
- 8) Ein \*Whirlpool-Symbol erscheint auf dem Display mit dem folgenden Status:



„OFFLINE“ mit einem roten Punkt davor → WLAN-Verbindung ist fehlgeschlagen



„ONLINE“ mit einem grünen Punkt davor → Mobilgerät und Whirlpool-Bedienelement sind mit dem gleichen WLAN-Routersignal verbunden.



„ONLINE“ mit einem blauen Punkt davor → Mobilgerät und Whirlpool-Bedienelement sind verbunden, jedoch nicht mit dem gleichen WLAN-Routersignal.

- 9) Berühren Sie das \*Whirlpool-Symbol, um die Funktionen der Spa Management App zu nutzen. Siehe Abb. F. **\*Hinweis:** Alle Abbildungen dienen nur zur Veranschaulichung. Größe, Form und Funktion können variieren.



Abb. A.



Abb. B.

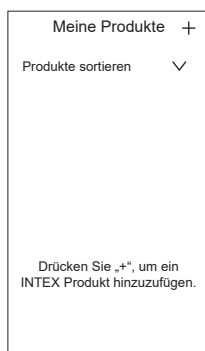

Abb. C.



Abb. D.



Abb. E.



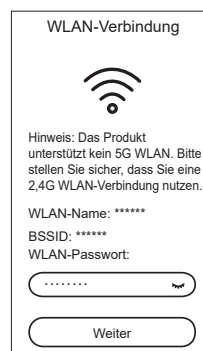



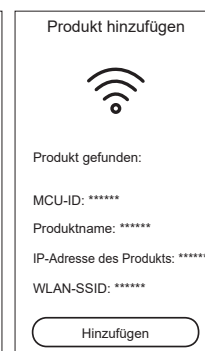

Abb. F.

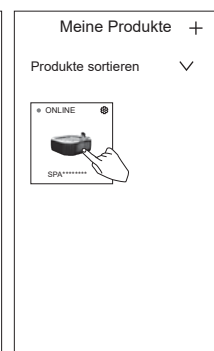
### So teilen Sie Ihr Produkt:

Berühren Sie unter „Meine Produkte“ das Einstellungen-Symbol (  ) im „Spa“-Symbol und berühren Sie als Nächstes „+“, um das „Produkt zu teilen“. Geben Sie dann ein neu registriertes E-Mail-Konto ein.

## BEDIENUNG (Fortsetzung)

Beispiele für die Heizungseinstellung			
 Temp eingestellt auf (°C/F)	 HST	 HDT	Vorgang
40/104	000H	000H	HST- und HDT-Funktionen sind deaktiviert. Sie müssen das Heizungssystem manuell aktivieren, indem Sie die (  ) Taste drücken. Lesen Sie den Abschnitt „Whirlpool-Bedienfeld“ für ausführlichere Informationen. Die Heizung heizt durchgehend, bis die Temperatur erreicht ist, und hält dann diese Temperatur.
40/104	000H	005H	Schalten Sie die Heizung an und stellen Sie eine Zeit ein, nach der sich die Heizung selbst ausschaltet. Die Heizung heizt durchgehend, bis die Temperatur erreicht ist, und hält dann diese Temperatur, bis die 5-stündige Heizzeit abgelaufen ist, unabhängig davon, ob die Wassertemperatur 40 °C erreicht hat oder nicht.
40/104	012H	005H	Schalten Sie die Heizung nach einer bestimmten Zeit mit einer festgelegten Temperatur ein, und legen Sie eine Zeit fest, nach der sich die Heizung selbst ausschaltet. Die Heizung schaltet sich nach 12 Stunden ein und heizt durchgehend, bis die Temperatur erreicht ist, und hält dann diese Temperatur, bis die 5-stündige Heizzeit abgelaufen ist, unabhängig davon, ob die Wassertemperatur 40 °C erreicht hat oder nicht.
40/104	012H	000H	Schalten Sie die Heizung nach einer bestimmten Zeit (in Stunden) mit einer festgelegten Temperatur ein. Die Heizung schaltet sich nach 12 Stunden ein und heizt durchgehend, bis die Wassertemperatur 40 °C erreicht hat, und hält dann diese Temperatur. Wenn die Wassertemperatur des Whirlpools unter 1 bis 2°C (1,8 bis 3,6°F) der eingestellten Temperatur sinkt, startet das Heizungssystem erneut. Wenn das Flammensymbol auf dem Display rot leuchtet, ist das Heizungssystem aktiviert. Wenn das Flammensymbol grün wird, hat das Wasser die eingestellte Temperatur erreicht. Das Heizungssystem schaltet sich vorläufig aus und das Filtersystem arbeitet weiter ohne Unterbrechung.

**Gefrierschutz:** Die Whirlpool-Heizung ist so programmiert, dass sie das Wasser automatisch erwärmt, wenn die Wassertemperatur unter 4°C (39°F) sinkt. Der Whirlpool sollte zwar während der Wintermonate eingelagert werden, aber das System schützt die internen Komponenten, falls die Temperaturen gelegentlich unter den Gefrierpunkt sinken. Der Whirlpool muss mit dem Stromanschluss verbunden sein und der FI-Schutzschalter zurückgesetzt sein. Das System aktiviert die Filterpumpe sowie die Heizung so lange, bis das Wasser eine Temperatur von 10°C (50°F) erreicht.





Falls eine längere Frostperiode erwartet wird, demontieren Sie bitte den Whirlpool und lagern Sie ihn während des Winters gemäß den Anleitungen zur Lagerung.

Wenn das automatische Heizprogramm einmal ausgelöst wurde, kann es erst wieder auf dem Bedienfeld ausgeschaltet werden, wenn das Wasser eine Temperatur von mindestens 5°C (41°F) erreicht hat. Es sei denn, der Netzstecker des Whirlpools wird aus der Steckdose gezogen.

## BEDIENUNG (Fortsetzung)

Funktion	Ein	Aus	Auf dem LED-Display werden abwechselnd angezeigt:
	✓		Die verbleibende Filterpumpen-Betriebszeit und die Wassertemperatur
		✓	
		✓	
	✓	✓	Die verbleibende HST-Zeit und die Wassertemperatur
	✓		
		✓	
	✓	✓	Zuerst verbleibende Heizstartzeit und Wassertemperatur. Dann verbleibende Heizzeit und Wassertemperatur.
	✓		
	✓		
	✓	✓	Die verbleibende HDT-Zeit und die Wassertemperatur
		✓	
	✓		
	✓		Die Wassertemperatur und die verbleibende Desinfektionszeit
	✓		
		✓	Die Wassertemperatur und die verbleibende Desinfektionszeit
	✓		

Aufgrund der Leistungsbegrenzung können die folgenden Funktionen gleichzeitig aktiviert werden:

Filterpumpe	Heizen	Bubble	Desinfizierung	Wasserstrahl (Jet)
				
✓	✓	✓	X	X
✓	✓	X	X	✓
✓	X	✓	✓	✓

**HINWEIS:** ✓ = kann gleichzeitig aktiviert werden; X = kann nicht gleichzeitig aktiviert werden.



### Einstellen der Jet-Düsen

Die Menge und der Druck des Wassers aus den Jet-Düsen können reguliert werden, indem Sie den Jet-Düsenrand im Uhrzeigersinn (maximaler Wasserausstoß), gegen den Uhrzeigersinn (niedriger Wasserausstoß) drehen oder auf eine beliebige Position zwischen der Maximum- und Minimeinstellung einstellen.

Das Schließen einer oder zweier Strahldüsen leitet mehr Wasserdruck auf die anderen Jet-Düsen um.

**HINWEIS:** Das Whirlpool-Bedienfeld sollte sich in einem Umkreis von 5 m (16 ft) von der Steuereinheit befinden, um ein gutes kabelloses Übertragungssignal zu gewährleisten.

## BEDIENUNGSANLEITUNG FÜR DAS DESINFEKTIONSSYSTEM



Das Whirlpool-Bedienfeld ist zwar wasserbeständig, jedoch nicht dazu vorgesehen, vollständig untergetaucht zu werden. Legen Sie das Bedienfeld nicht ins Wasser. Durch das Untertauchen könnte Wasser in das Modul eindringen und die elektronischen Komponenten beschädigen.

### 1. Aktivierung des Desinfektionssystems:

Drücken Sie die Desinfektionstaste  auf dem Bedienelement, um sowohl das Desinfektionssystem als auch die Filterpumpe in Gang zu setzen. Das Statusanzeigen für Desinfektion und Filter werden grün. Nun zeigt der blinkende Code „003H“ auf dem Bedienelement an, dass das Gerät programmiert werden kann.



### 2. Betriebsstunden für das Desinfektionssystem einstellen:

Die voreingestellten Mindeststunden (Code „003H“) blinken; drücken Sie die Desinfektionstaste  um die Zeit von 003H, 005H bis auf 008H Stunden zu erhöhen (siehe "LED-Code-Tabelle"). Wenn Sie die Taste  nach Erreichung der Maximalstunden (Code „008H“) nochmals drücken, wird die Desinfektionsfunktion ausgeschaltet und am Bedienelement wird die Temperatur des Whirlpool-Wassers angezeigt. Falls Sie zu viele Stunden ausgewählt haben, halten Sie die Taste gedrückt um den Zyklus zu wiederholen. Sobald die Betriebszeit eingestellt ist, hört die Anzeige nach zehn Sekunden zu blinken auf und das Desinfektionssystem beginnt zu arbeiten. Bei der ersten Verwendung des Whirlpools stellen Sie die Betriebszeit auf „008H“ ein. Während der Desinfektion werden abwechselnd die Wassertemperatur und die Restlaufzeit angezeigt.



Wenn der Zyklus beendet ist, wird die Wassertemperatur angezeigt. Testen Sie das Wasser mit den beiliegenden Teststreifen und stellen Sie sicher, dass der Chlorgehalt zwischen 2 und 4 ppm liegt.

**ANMERKUNG:** Drücken Sie keine anderen Schaltflächen am Bedienfeld. Stellen Sie sicher, dass die Heizung abgeschaltet ist und decken Sie den Whirlpool während des Desinfektionsprozesses ab.

### 3. Passen Sie die Betriebszeit an, wenn nötig:

Während des Desinfektionsprozesses können die Betriebsstunden – falls notwendig – nachjustiert werden. Drücken Sie die Desinfektionstaste, in der Anzeige blinkt der Code „003H“. Wiederholen Sie Schritt 2.

### 4. Manuelles Ausschalten des Desinfektionssystems:

Falls notwendig, können Sie das Desinfektionssystem während des Desinfektionsprozesses manuell ausschalten. Drücken Sie einfach den EIN-/AUS-Schalter  am Bedienelement. Das Desinfektionssystem stoppt und die zugehörige Statusanzeige erlischt.

### 5. Wiedereinschalten des Desinfektionssystems:

Wenn der Programmzyklus beendet ist, wird die Wassertemperatur angezeigt, das Gerät beendet die Desinfektion und die zugehörige Statusanzeige erlischt. Um das Desinfektionssystem wieder zu starten, befolgen Sie die oben beschriebenen Schritte.

### 6. Whirlpool-Wasser regelmäßig testen:

Der Chlorgehalt des Whirlpool-Wassers kann variieren, abhängig von der Anzahl der Benutzer, der lokalen Wasserbeschaffenheit und wie sehr der Whirlpool dem Sonnenlicht ausgesetzt ist. In der Anfangsphase testen Sie das Wasser mindestens zweimal pro Tag mit den beiliegenden Teststreifen, um einen Chlorgehalt zwischen 2 und 4 ppm aufrechtzuerhalten. Wenn sich der Chlorgehalt stabilisiert hat, testen Sie das Whirlpool-Wasser einmal wöchentlich, um den optimalen Desinfektionsgrad zu erhalten.

**Hinweis:** Spülen Sie alle Leitungen mit vorbehandeltem Wasser jeden Tag eine Stunde lang, indem Sie die Bläschen- und Düsenfunktionen einschalten.



## LED-CODE-TABELLE

LED-Anzeige	Definitionen
001H	Arbeitsstunden (1 Stunde verbleibend)
002H	Arbeitsstunden (2 Stunden verbleibend)
003H	Arbeitsstunden (3 Stunden verbleibend)
004H	Arbeitsstunden (4 Stunden verbleibend)
005H	Arbeitsstunden (5 Stunden verbleibend)
006H	Arbeitsstunden (6 Stunden verbleibend)
007H	Arbeitsstunden (7 Stunden verbleibend)
008H	Arbeitsstunden (8 Stunden verbleibend)
E81	Ausfall des Übertragungssignals
E90	Kein Wasserfluss
E91	Alarmcode (niedriges Salzniveau)
E92	Alarmcode (hohes Salzniveau)
E94	Zu niedrige Wassertemperatur
E95	Zu hohe Wassertemperatur
E96	System Fehler
E97	Trocken-Brandschutz
E99	Defekter Wassertempersensor
END	Nach 72 Stunden ununterbrochenem Heizbetrieb wechselt die Pumpe automatisch in den Ruhezustand. Die schnelle Heizfunktion ist deaktiviert.
LEER	Der Akku der Bedieneinheit ist leer. Setzen Sie die Bedieneinheit zurück in das Ladedock der Basisstation, um den Akku aufzuladen und die Einheit wieder zu aktivieren.

**WARNUNG**

Benutzen Sie den Whirlpool NIEMALS, wenn die angezeigte Wassertemperatur bei über 40°C (104°F) liegt!

## INSTANDHALTUNG UND CHEMIKALIEN

### **WARNUNG**

Ziehen Sie immer den Netzstecker, bevor Sie das Gerät reinigen, ersetzen, warten, etc.

#### **Wasserpflege**

Der Whirlpool Besitzer muss den Wasserhaushalt regelmäßig kontrollieren und einstellen (wenn nötig, täglich). Durch Zugabe von Desinfektionsmittel werden Viren und Bakterien abgetötet. Die Aufrechterhaltung eines ordnungsgemäßen Wasserhaushaltes durch Verwendung von geeigneten Desinfektionsmitteln ist der wichtigste Faktor zur Sicherstellung von sauberem, gesundem und unschädlichem Wasser. Sie verlängert auch die Lebensdauer Ihres Whirlpools. Richtiges Testen des Wassers bzw. die richtige Behandlung des Poolwassers sind wichtig. Mit Fragen zu Chemikalien, Test-Sets und Testverfahren wenden Sie sich an Ihren Schwimmbad- und Whirlpool Spezialisten.

**ACHTUNG:** Befolgen Sie immer die Anweisungen des Chemikalien-Herstellers und die Warnhinweise.

**Während der Pool benutzt wird, dürfen keine Chemikalien beigesetzt werden, Haut- und Augenreizungen können auftreten.** Eine konzentrierte Chlorlösung kann Schäden am Whirlpool verursachen. In keinem Fall können die Firma Intex sowie alle Tochterfirmen und Servicecenter, Einzelhändler oder Angestellte zur Verantwortung gezogen werden bezüglich anfallender Kosten auf Grund von Wasserverlust, schlechter Wasserqualität oder falscher Verwendung von Chemie.

### CHEMIE UND AUSGEWOGENHEIT DES WHIRLPOOL-WASSERS

Parameter	Werte <sup>a</sup>
Klarheit des Wassers	Klarer Sicht bis auf den Beckenboden
Gesamtalalkaligehalt (TA) in mg/l	60 - 120
Kalziumhärte (CaCO <sub>3</sub> ) in mg/l	150 - 250
Farbe des Wassers	Es sollte keine Färbung zu sehen sein <sup>b, c</sup>
Trübheit in FNU/NTU	max. 1.5 (vorzugsweise unter 0,5)
Nitratkonzentration über dem des Füllwassers in mg/l	max. Differenz von 20 verglichen mit der Füllwasserkonzentration
Gesamter organischer Kohlenstoff (TOC) in mg/l <sup>d</sup>	max. 4.0
Redoxpotenzial in Abhängigkeit von Ag/AgCl 3,5 m KCl in mV	min. 650
pH Wert <sup>e, f</sup>	6.8 - 7.6
Freies aktives Chlor (ohne Cyanursäure) in mg/l	0.3 - 1.5 <sup>g</sup>
Brom in mg/l	2.0 - 4.0 <sup>h</sup>

Bei der Verwendung von alternativen Desinfektionsmitteln gelten eventuell andere angemessene Parameter.

- a In Bezug auf Abweichungen sind die nationalen Vorschriften und Richtlinien zu beachten.  
 b Natürliche Wasserquellen können eine Wasserfärbung auslösen.  
 c Eine absichtliche Wasserfärbung wird ausgeschlossen.  
 d Wenn organische Verbindungen verwendet werden, ist dieser Wert möglicherweise höher.  
 e Abhängig von dem (den) verwendeten Flockungsmittel(n) (sofern zutreffend).  
 f Ist der pH-Wert höher als 7,5, beträgt der freie aktive Chlorgehalt unter 50 %.  
 g Die allgemein empfohlene Konzentration von freiem Chlor im Wasser beträgt 0,3 bis 1,5 mg/l. Um die Hygiene bei Spa-Wasser zu wahren, bei dem das Wasser erwärmt wird und das Verhältnis von Wasservolumen zur Anzahl der Benutzer niedrig ist, ist ein vorübergehendes Überschreiten dieser Konzentration durch manuelles Dosieren zulässig, sofern die Gesundheit der Benutzer dadurch nicht gefährdet wird. Deshalb ist eine Konzentration zwischen 2,0 und 4,0 mg/l akzeptabel. Dies wird auch von der US-amerikanischen Umweltschutzbehörde (EPA) und dem am. Ministerium für Gesundheitspflege und soziale Dienste (CDC) empfohlen. Verwenden Sie keine Cyanursäure.  
 h Eine vorübergehende Überschreitung durch manuelle Dosierung und einem geringen Verhältnis aus Wasservolumen und Anzahl der Benutzer ist zulässig, sofern für die Gesundheit der Benutzer keine Gefahr besteht.

## CHEMIE UND AUSGEWOGENHEIT DES WHIRLPOOL-WASSERS (Fortsetzung)

Besondere Sorgfalt ist bei der chemischen Behandlung des Wassers geboten, insbesondere die Beachtung der Desinfektionsmittelgrenzen und die Kontrolle der pH-Werte. Die Verwendung von Ozon oder UV sollte, soweit zutreffend, immer von einer Restdesinfektion mit einem oxidierenden Biozid (wie z. B. Chlor oder Brom oder anderen Biozid-Produkten gemäß Herstellerempfehlungen) begleitet werden.

Ein fehlerhafter Gebrauch von Chemikalien kann zu einer Verschlechterung, Schädigung oder zu sonstigen Fehlstellen an den Spa-Oberflächen und anderen Spa-Komponenten führen (in der Regel zur Verfärbung von Materialien oder zur Korrosion von Metallteilen).

**Freies Chlor:** ist der im Whirlpoolwasser vorhandene Restchlorgehalt.

Folge, wenn zu niedrig – Desinfektion ist nicht ausreichend.

Folge, wenn zu hoch – verursacht Gerüche, Haut- und Augenreizungen, Korrosion der Metallteile und anderer Materialien.

**pH:** ein Wert, der angibt, wie sauer oder basisch das Whirlpoolwasser ist.

Folge, wenn zu niedrig – Verrostete Metallteile, Augen- und Hautreizung, Zerstörung des Gesamtalkaligehaltes.

Folge, wenn zu hoch – Kesselsteinbildung, trübes Wasser, kürzere Filter-/Heizzyklen, Haut- und Augenreizungen, schlechte Chlorwirkung.

**Gesamtalkaligehalt (TA):** Zeigt das Niveau des Wasserwiderstandes an, den pH-Wert zu ändern. Er bestimmt die Geschwindigkeit und Leichtigkeit der pH-Änderung, deshalb immer Gesamtalkaligehalt angleichen, bevor das pH-Niveau angeglichen wird.

Folge, wenn zu niedrig – Verrostete Metallteile, Augen- und Hautreizungen. Niedriger Alkalgehalt führt zu unstabilem pH-Wert.

Ergebnis zu hoch – Kesselsteinbildung, trübes Wasser, kürzere Filter-/Heizzyklen, Haut- und Augenreizungen, Folge, wennhoher Chlorbedarf.

**Kalziumhärte (CaCO<sub>3</sub>):** Bezieht sich auf die Kalzium- und Magnesiummenge, die im Wasser aufgelöst ist.

Folge, wenn zu niedrig – Probleme mit dem Wassergleichgewicht, Korrosion der Metallteile, Augen- und Hautreizungen sowie aufschäumendes Wasser.

Folge, wenn zu hoch – Kesselsteinbildung, trübes Wasser, Haut- und Augenreizungen, Probleme mit dem Wassergleichgewicht und Ineffizienz des Filters/Heizelements.

**Sättigungsindex (SI):** Temperatur, Kalziumhärte/-konzentration, Gesamtalkalität und der pH-Wert sind die Hauptfaktoren, die die Kesselsteinbildung beeinflussen. Ob das Wasser dazu neigt, eher Kesselstein zu bilden oder Korrosion zu verursachen, wird durch den Sättigungsindex angegeben (SI):

$$SI = pH + TF + CF + AF - 12.1$$

\*Wo TF = Temperaturfaktor; CF = Kalziumhärtefaktor; AF = Gesamtalkalitätfaktor

Wassertemperatur		TF	Kalziumhärte (ppm)	CF	Gesamtalkaligehalt (ppm)	AF
(°C)	(°F)					
8	46	0.2	75	1.5	50	1.7
12	54	0.3	100	1.6	75	1.9
16	61	0.4	150	1.8	100	2.0
19	66	0.5	200	1.9	150	2.2
24	75	0.6	250	2.0	200	2.3
29	84	0.7	300	2.1	300	2.5
34	93	0.8	400	2.2	400	2.6
40	104	0.9	500	2.3	--	--

Prüfen Sie den pH-Wert, die Temperatur, die Kalziumhärte und die Gesamtalkalität des Wassers. Verwenden Sie die entsprechenden Faktoren in der SI-Gleichung.

SI = 0, im Gleichgewicht

Falls SI > 0, Kesselstein oder trübes Wasser.

Falls SI < 0, Korrosion der Metalle oder Haut- und Augenreizungen.

Der SI gilt als zufriedenstellend, wenn der Wert sich in dem Bereich von -0,3 bis +0,3 befindet. Null ist perfekt.

## CHEMIE UND AUSGEWOGENHEIT DES WHIRLPOOL-WASSERS (Fortsetzung)

### Anpassung des Whirlpoolwassers

So stellen Sie die chemische Balance des Whirlpoolwassers wieder her, wenn die Werte außerhalb des Bereichs liegen.

**VORSICHT:** Folgen Sie stets den Anleitungen des Chemikalienherstellers und den Gesundheits- und Risikowarnungen.

#### Anpassen der Gesamtalkalität (TA)

Nehmen Sie die Whirlpool-Abdeckung ab, um das Wasser zu lüften, und prüfen Sie mit den beiliegenden Teststreifen die chemischen Werte. Stellen Sie zunächst sicher, dass der Chlorgehalt zwischen 2 bis 4ppm liegt, da Chlor das TA-Testergebnis beeinträchtigen wird.

Ist der TA-Wert (und nicht der pH) höher als 120 ppm, muss zur Senkung des TA-Werts die entsprechende Chemikalie zugesetzt werden.

Ist der TA-Wert niedriger als 60 ppm, muss zur Erhöhung des TA-Werts die entsprechende Chemikalie zugesetzt werden.

**ANMERKUNG:** Prüfen Sie nach der Anpassung das Wasser nach 24 Stunden erneut und passen Sie die chemischen Werte gegebenenfalls weiter an.

#### pH-Anpassung

Wenn die Gesamtalkalität entweder auf 120 ppm gesenkt oder auf 80 ppm erhöht wurde und der pH-Wert immer noch hoch oder niedrig ist, geben Sie die entsprechende Chemikalie hinzu, um den pH-Wert auf 6,8 bis 7,6 zu regulieren.

#### Anpassung der Kalziumhärte

Prüfen Sie mit den beiliegenden Teststreifen die Wasserhärte und regulieren Sie diese mit einer geeigneten Chemikalie.

### **WARNUNG**

Handhaben Sie alle Chemikalien mit Vorsicht und tragen Sie eine zusätzliche persönliche Schutzausrüstung, unter anderem Schutzbrille und Handschuhe. Es ist äußerst wichtig, dass keine Säure auf Ihre Haut oder Kleidung oder in Ihre Augen spritzt.

## MINIMIERUNG VON WÄRMEVERLUSTEN UND RATSCHLAG ZUM ENERGIEVERBRAUCH

- 1) Lassen Sie immer die Abdeckung auf dem Becken, um Wärmeverluste beim Erwärmen des Spa nach jedem Gebrauch zu vermeiden (aber nicht während der Nutzung). Sorgen Sie zur Maximierung der Wärmedämmung dafür, dass die Abdeckung gemäß Herstelleranweisungen fest aufliegt. Es empfiehlt sich, die Abdeckung vom Boden fern zu halten, wenn sie nicht benötigt wird, um die Verschmutzungsgefahr auszuschalten (besonders die Fläche, die der Oberfläche des Spa-Wassers zugewandt ist). Die Abdeckung sollte an einer geeigneten Stelle aufbewahrt werden, an der sie weder Schaden nehmen noch Schäden hervorrufen kann.
- 2) Überprüfen Sie die eingestellte Wassertemperatur und planen Sie für die Zeiten, zu denen der Spa normalerweise nicht in Gebrauch ist, eine Absenkung der Temperatur.
- 3) Je nach Umgebungsbedingungen sollten Sie die Heizung eventuell komplett abstellen, wenn der Spa längere Zeit nicht gebraucht wird (sofern der Spa diese Option anbietet, wobei aber die Rest-Desinfektion bzw. pH-Werte gehalten werden).
- 4) Denken Sie daran, dass der angenehme Temperaturbereich niedriger ist als die sichere Maximaltemperatur.
- 5) Verwenden Sie den mitgelieferten Bodendämmstoff unter dem Spa, um Wärmeverluste am Spa-Boden vorzubeugen.
- 6) Halten Sie die Filter sauber, damit die Pumpe in einem optimalen Betriebszustand bleibt und damit ein unnötiges Austauschen und Aufheizen des Wassers vermieden wird.

## INSTANDHALTUNG

### Pflege des Whirlpool-Wassers und der Filterkartusche

Schützen Sie alle Pool Benutzer vor möglichen wasserbezogenen Krankheiten, indem Sie das Wasser im Whirlpool sauber halten und desinfizieren. Sorgen Sie für eine regelmäßige Pflege! Um eine saubere Wasserqualität zu gewährleisten, folgen Sie diesem Prozedere:

1. Kontrollieren und reinigen Sie die Filterkartusche jeden Tag und wechseln Sie die Filterkartusche alle 3 Tage.
  - a. Schrauben Sie das Filterkartuschengehäuse von der Whirlpool-Wand und entnehmen Sie die Kartusche. **Siehe Abb. 12.**
  - b. Verwenden Sie den Gartenschlauch um die Filterkartusche zu reinigen. Wenn die Filterkartusche verschmutzt bleibt und sich verfärbt, muss diese ersetzt werden. Halten Sie Ersatz-Filterkartuschen bereit.
  - c. Setzen Sie die saubere Filterkartusche wieder in das Filterkartuschengehäuse und bauen Sie das Gehäuse mit der gereinigten Kartusche wieder in die Whirlpool Wand ein.
2. Wechseln Sie das Whirlpool-Wasser alle zwei Wochen. Für Details siehe Abschnitt „Whirlpool Entleerung“ und „Whirlpool Reinigung“.
3. Verwenden Sie Pool-Chemie um eine saubere Wasserqualität zu erhalten. Hieraus resultierende Schäden durch Chemikalien und falsche bzw. nicht richtig eingestellte Wasserwerte werden nicht von der Garantie abgedeckt.
4. Benutzer müssen sich, bevor Sie den Whirlpool benutzen, duschen.

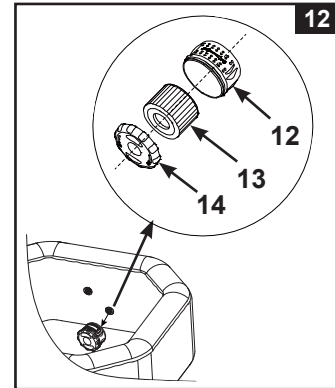

## WICHTIG

**Ziehen Sie das Netzkabel heraus, bevor Sie das System reinigen. Verschließen Sie den Wasserzulauf und den Wasserablauf, um ein Ausrinnen des Wassers zu verhindern. Nach Beendigung der Wartungsarbeiten stecken Sie das Netzkabel wieder an und entfernen Sie die Verschlüsse.**

### Reinigung der elektrolytischen Speicherzelle

Die elektrolytische Speicherzelle hat eine selbstreinigende Funktion, die in der Programmierung der elektronischen Kontrolle eingeschlossen ist. In den meisten Fällen lässt diese Reinigungsaktion die Speicherzellen optimal arbeiten. In manchen Regionen ist das Whirlpool-Wasser aufgrund der lokalen Wasserbeschaffenheit hart (hoher Mineralgehalt); das verursacht Ablagerungen auf der Titanplatte und wirkt sich auf die Effizienz der Desinfektion aus. In diesem Fall benötigt die Zelle regelmäßige manuelle Reinigung. Um die Maximalleistung aufrechtzuerhalten, empfehlen wir Ihnen, die Elektrolysezelle alle zwei Wochen (Kalziumhärte < 100 ppm) bzw. wöchentlich (Kalziumhärte > 350 ppm) zu inspizieren. Die folgenden Schritte sind einige Anweisungen, wie man die Zelle reinigt.

### Visuelle Untersuchung und Reinigung:

1. Schalten Sie den Whirlpool aus und ziehen Sie das Netzkabel aus der Steckdose.
2. Entfernen Sie die Filterpatrone von der Innenseite des Whirlpools und – um zu verhindern, dass Wasser ausfließt – verwenden Sie die beiliegenden Verschlüsse um den Wasserzulauf und den Wasserablauf zu verschließen.
3. Entfernen Sie mithilfe eines Kreuzschlitzschraubenziehers (nicht enthalten) die vier Schrauben von der durchsichtigen Abdeckung und nehmen Sie die Abdeckung von der Steuereinheit ab.

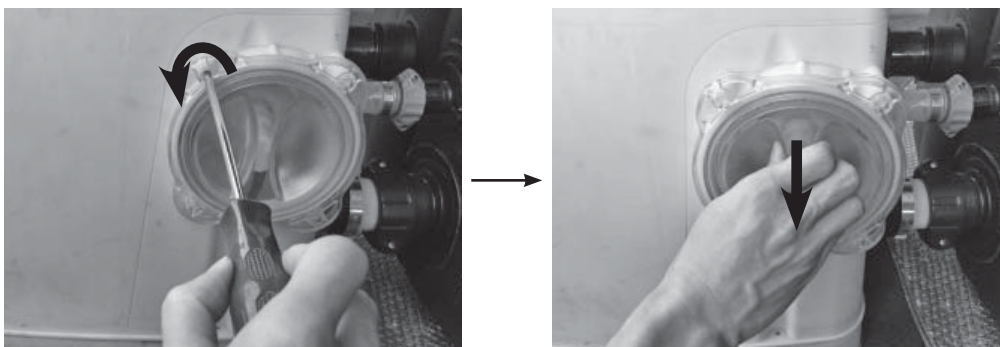

## INSTANDHALTUNG (Fortsetzung)

4. Ziehen Sie das Kabel der Elektrolysezelle heraus. Schrauben Sie die Mutter der Elektrolysezelle mithilfe des beiliegenden Schraubenschlüssels (20) gegen den Uhrzeigersinn ab.

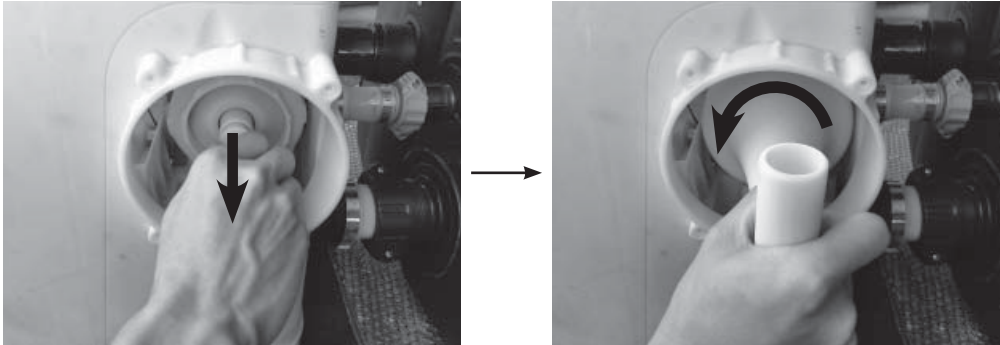

5. Ziehen Sie die Elektrolysezelle heraus und legen Sie sie in einen Kübel. Gießen Sie Essig in den Kübel und weichen Sie die Titanplatte ca. eine Stunde ein, um die Ablagerungen zu lösen.

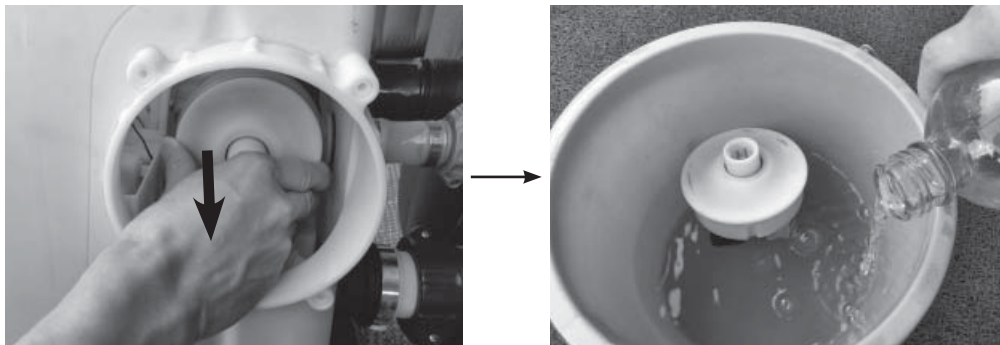

6. Entfernen Sie die Elektrolysezelle und spülen Sie die Titanplatte mit frischem Wasser ab. Geben Sie Acht: Halten Sie den Stecker der Elektrolysezelle vollkommen trocken, achten Sie darauf, dass er nicht mit Essig und Wasser in Berührung kommt.
7. Um die Elektrolysezelle wieder einzusetzen, kehren Sie die obigen Schritte um.  
**ANMERKUNG:** Stellen Sie sicher, dass die Rille auf der Elektrolysezelle auf die Kante auf dem Gehäuse der Elektrolysezelle geschoben wird.

## INTEX® TESTSTREIFEN (MIT DEM PRODUKT MITGELIEFERT)

Die Teststreifen können gleichzeitig Chlor, pH-Wert, Alkaligehalt und Kalziumhärte testen. Wir empfehlen Ihnen die Wasserchemie wöchentlich zu testen und die Chlorkonzentration bei 2-4 ppm zu halten.

### Anleitungen zur Verwendung

1. Den Streifen vollkommen in Wasser tauchen und sofort herausnehmen.
2. Halten Sie den Streifen für 15 Sekunden (überflüssiges Wasser nicht vom Streifen schütteln).
3. Nun vergleichen Sie den Teststreifen mit der Farbkarte auf der Verpackung. Wenn notwendig, regulieren Sie den Chemiegehalt des Whirlpool-Wassers. Beim Wassertesten ist die richtige Technik wichtig. Achten Sie darauf, die schriftlichen Streifenanleitungen zu lesen und zu befolgen.

## INSTANDHALTUNG (Fortsetzung)

### Entleeren des Whirlpools

1. Schalten Sie ab und stecken Sie die Spa-Steuereinheit aus.
2. Schließen Sie den Ablassventil Adapter an einen Gartenschlauch an. Das andere Ende des Gartenschlauches geben Sie an eine für die Wasserentsorgung dementsprechende Stelle.
3. Entfernen Sie die Abdeckkappe des äußeren Ablassventils und befestigen Sie den Ablassventil Adapter an das Ablassventil. **Siehe Abb. 13.**
4. Öffnen Sie im Inneren der Whirlpool-Wanne die Abdeckung für das Ablassventil. Das Wasser beginnt, über den Gartenschlauch abzufließen.
5. Wenn das Wasser herausgelaufen ist, trennen Sie die Whirlpool Steuerung von der Wand der Whirlpool-Wanne. Heben Sie die Whirlpool-Wand auf der dem Abfluss entgegengesetzten Seite an, damit etwa verbleibendes Wasser in den Abfluss geführt wird und Sie den Whirlpool komplett entleeren können. **Siehe Abb. 14.**
6. Drehen Sie den Whirlpool um, um das restliche Wasser zu entleeren. **Siehe Abb. 15.**
7. Verwenden Sie ein sauberes Handtuch um das restliche Wasser und die Feuchtigkeit vom Whirlpool und vom Steuergerät aufzusaugen.
8. Stellen Sie sicher, dass die Steuereinheit und die Wanne des Whirlpools gründlich getrocknet sind.

**HINWEIS:** Die im Lieferumfang enthaltenen Verschlusskappen (**15 & 23**) können verwendet werden, um innen im Whirlpool die Verbindungsstücke für den Wasserzugang und -abfluss zu bedecken. Dies verhindert, dass Wasser hinaus fließt.

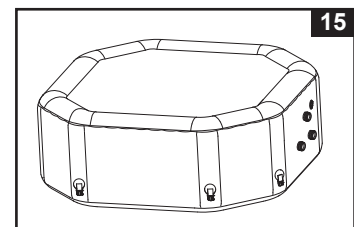
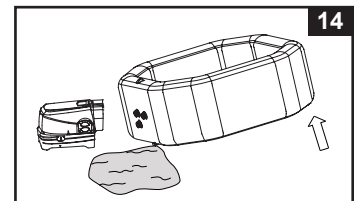
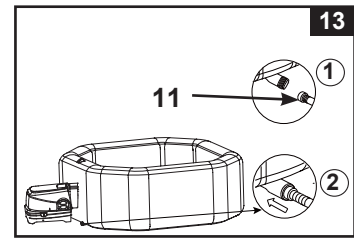

### Whirlpool Reinigung

Wenn Schmutz sichtbar im Wasser ist oder das Wasser trüb wird und die Chemie den Schmutz nicht lösen kann, wechseln Sie das Wasser und reinigen Sie den Whirlpool.

Siehe auch „Entleeren des Whirlpools“, hier können Sie sehen, wie man das Wasser aus dem Whirlpool auslässt.

Wenn der Whirlpool leer ist, entfernen Sie das Filtergehäuse aus dem Inneren des Whirlpools und reinigen oder ersetzen Sie die Filterkartusche. Verwenden Sie einen Schwamm mit einer milden Seifenlösung um Schmutz und Flecken im inneren des Whirlpools zu entfernen. Spülen Sie den Whirlpool gut aus, bevor Sie ihn mit neuem Wasser befüllen.

**Wichtig:** Verwenden Sie keine Stahlwolle, harte Bürsten oder Scheuermittel.

### Biofilm-Beseitigung

Produkte und Ratschläge zur Beseitigung des Biofilms erhalten Sie bei Ihrer örtlichen Spa-Fachhandlung.

### Befestigung des Luftventils des Whirlpools

Überprüfen Sie vor der Benutzung das Luftventil des Whirlpools auf Undichtigkeiten und Festigkeit. Falls Luft aus dem Luftventil austritt, verwenden Sie den im Lieferumfang enthaltenen Schraubenschlüssel (**22**), um das Luftventil wie folgt anzuziehen:

1. Stellen Sie sicher, dass alle Luft aus dem Whirlpool herausgelassen wurde, öffnen Sie die Abdeckung des Luftventils und legen Sie den Schraubenschlüssel (**22**) um den Körper des Luftventils. **Siehe Abb. 16.**
2. Halten Sie die Rückseite der Basis des Luftventils mit einer Hand von der Innenseite der Wand des Whirlpools entfernt und drehen Sie den Schraubenschlüssel (**22**) im Uhrzeigersinn.

**WICHTIG:** Verstellen Sie die Basis des Luftventils niemals, wenn der Whirlpool gerade benutzt wird oder mit Wasser gefüllt ist. Verwenden Sie den Luftventilschlüssel nur wenn das Luftventil undicht ist. Überspannen Sie das Luftventil nicht (eine Überspannung kann das Ventil beschädigen). Stellen Sie sicher das dieses ordentlich geschlossen und dicht ist.

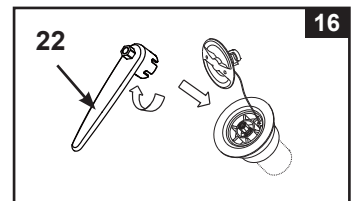

### Whirlpool-Abdeckung

Überprüfen Sie regelmäßig die Abdeckung des Whirlpools auf Undichtigkeiten, vorzeitigen Verschleiß, Schäden oder Anzeichen für Alterung. Verwenden Sie niemals eine abgenutzte oder beschädigte Abdeckung, denn diese bietet Ihnen nicht das Ausmaß an Schutz, das erforderlich ist, damit nicht etwa Kinder den Whirlpool unbeaufsichtigt benutzen können. Reinigen Sie Abdeckung regelmäßig von innen und außen mit einem Schwamm und einer geeigneten Lösung, die für eine adäquate Desinfektion sorgt (10 mg pro Liter freies Chlor). Verwenden Sie keine Stahlwolle, harte Bürsten oder Scheuermittel.

## INSTANDHALTUNG (Fortsetzung)

### Spa-Umrandung

Die Barfußbereiche und Relax-Zonen rund um den Spa sollten regelmäßig gereinigt werden. In das Becken oder in den Spa-Wasserkreislauf darf kein Reinigungswasser fließen. Schmutz und Reinigungsmittel müssen ausnahmslos über die Spa-Umrandung abgeleitet werden.

### Reparatur des Whirlpools und der aufblasbaren Whirlpool Abdeckung

Benutzen Sie das mitgelieferte Reparaturset um kleine Punkte oder Löcher zu reparieren:

- Säubern und trocknen Sie den zu reparierenden Bereich gründlich.
- Entfernen Sie das untere Papier des Reparatursets und drücken Sie den Flicker fest auf das Loch. Glätten Sie die Oberfläche um mögliche Luftblasen unter dem Flicker zu entfernen.

## LAGERUNG

In Gebieten mit Frostgefahr sollten der Spa sowie alle zugehörigen Komponenten im geschlossenen Raum abgeleitet, gereinigt, demontiert sowie korrekt eingelagert werden, wenn die Temperatur unter 4°C sinkt.

1. Entleeren und reinigen Sie das Spa nach dem Abschnitt „Entleeren des Whirlpools“ und „Whirlpool Reinigung“.
2. Kehren Sie die Aufbau-Anweisungen um, um die Luft aus der Whirlpool-Wanne und der aufblasbaren Whirlpoolabdeckung herauszulassen und beides ebenso wie die Steuereinheit des Whirlpools wieder abzubauen.
3. Um die Luft aus der Whirlpool-Wanne und der aufblasbaren Whirlpool-Abdeckung herauszulassen:
  - a) Öffnen Sie den Entleerungsschraube (34) mit dem mitgelieferten Schraubenschlüssel (22) (siehe Zeichnung 17).
  - b) Stecken Sie den Entleerungsadapter (35) in den Luftauslass.
  - c) Stecken Sie den Füllschlauch (7) an den Entleerungsadapter (35).
  - d) Stecken Sie das andere Ende des Füllschlauches in das Luftventil der Whirlpool Wanne oder der Whirlpool Abdeckung.
  - e) Drücken Sie die  Taste, um die Luft herauszulassen.
  - f) Wenn die Luftentleerung laut obiger Schritte erfolgt ist, stellen Sie sicher, dass die Entleerungsschraube (34) sicher befestigt ist.

**Vorsicht:** Nur zu dem in diesem Handbuch beschriebenen Zweck benutzen. Halten Sie den Füllschlauch von Wasser oder kleinen Objekten fern, wenn die Luftablassfunktion aktiviert ist, um Beschädigungen am Gebläsemotor zu verhindern.

4. Stellen Sie sicher, dass alle Whirlpool Teile und das Zubehör gründlich sauber und getrocknet sind, bevor Sie den Whirlpool einlagern. Trocknen Sie den Whirlpool etwa eine Stunde an der Luft in der Sonne, bevor Sie ihn zusammenfalten.
5. Falten Sie den Whirlpool locker zusammen und vermeiden Sie dabei scharfe Ecken, um eine Beschädigung zu verhindern, ebenso wie ein Auslaufen auf die Untergrundfolie.
6. Halten Sie neue Filterkartuschen für die nächste Benutzung bereit.
7. Lagern Sie den Whirlpool und das Zubehör im Haus an einem trockenen, temperierten Ort 0° – 40°C (32° – 104°F).
8. Die Originalverpackung kann zu Lagerung verwendet werden.

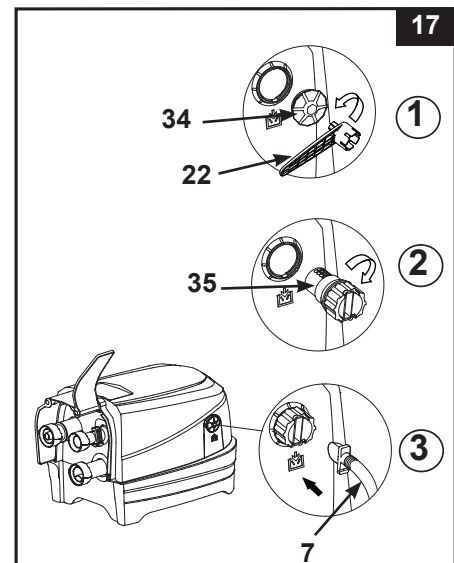



## ANLEITUNG ZUR FEHLERBEHEBUNG

PROBLEM	URSACHE	LÖSUNG
KEIN DISPLAY/SPA STEUEREINHEIT FUNKTIONIERT NICHT	<ul style="list-style-type: none"> <li>Spa ist ausgeschaltet.</li> <li>Bedienfeldstecker ist locker.</li> <li>Stromausfall.</li> <li>FI-Schalter wurde ausgelöst.</li> <li>FI-Schalter ist defekt.</li> </ul>	<ul style="list-style-type: none"> <li>Versichern Sie, dass der SPA angeschlossen und eingeschaltet ist.</li> <li>Vergewissern Sie sich, dass der Bedienfeld-Netzstecker fest an der Steuereinheit angebracht ist.</li> <li>Stromquelle kontrollieren.</li> <li>Setzen Sie den FI-Schalter zurück.</li> <li>Kontaktieren Sie das Intex Service-Center.</li> </ul>
HAUSHALTSSCHUTZSCHALTER (FI) WURDE AUSGELÖST	<ul style="list-style-type: none"> <li>Schutzschalter (FI) unterschätzt.</li> <li>Überlasteter Schutzschalter.</li> <li>Elektrischer Defekt in der Leitung.</li> </ul>	<ul style="list-style-type: none"> <li>Prüfen Sie die Fehlerstromangaben des FI.</li> <li>Beschaffen Sie einen eigenen FI, der nur die Steckdose des Whirlpools versorgt.</li> <li>Kontaktieren Sie einen qualifizierten Elektriker um die Störung zu beheben.</li> </ul>
PUMPE HEIZT NICHT RICHTIG	<ul style="list-style-type: none"> <li>Temperatur zu niedrig eingestellt.</li> <li>Filterkartusche verschmutzt.</li> <li>Die Wassertemperatur nimmt während des Standby-Modus der Heizung ab.</li> <li>Heizelement versagt.</li> </ul>	<ul style="list-style-type: none"> <li>Erhöhen Sie die Temperatur und geben Sie die Abdeckung auf den Whirlpool.</li> <li>Filterkartusche rechtzeitig reinigen oder austauschen.</li> <li>Wenn der Erhitzer im STAND-BY-Modus ist, drücken Sie die Flamme-Taste zweimal, um das Wasser auf die voreingestellte Temperatur zu erwärmen.</li> <li>Kontaktieren Sie das Intex Service-Center.</li> </ul>
JET-FUNKTION FUNKTIONIERT NICHT	<ul style="list-style-type: none"> <li>Jet-Pumpe zu heiß.</li> </ul>	<ul style="list-style-type: none"> <li>Schalten Sie den Spa aus und ziehen Sie den Netzstecker.</li> <li>Lassen Sie den Whirlpool abkühlen und starten Sie erneut.</li> <li>Wenn das Problem weiterhin besteht, kontaktieren Sie das Intex Service-Center.</li> </ul>
JET-LEISTUNG IST SCHWACH	<ul style="list-style-type: none"> <li>Niedriger Wasserstand.</li> <li>Verstopfung im Saugeinlass in der Wanne.</li> <li>Jet-Düsen verstopft oder verschmutzt.</li> <li>Jet-Düsen-Rohrleitungen sind beschädigt.</li> </ul>	<ul style="list-style-type: none"> <li>Füllen Sie zwischen MIN und MAX Wasser ein.</li> <li>Stellen Sie sicher, dass der Saugeinlass nicht abgedeckt oder blockiert ist.</li> <li>Entfernen Sie jeglichen Schmutz in den Jet-Düsen.</li> <li>Kontaktieren Sie das Intex Service-Center.</li> </ul>
JET LUFTREGLER-KNOPF FUNKTIONIERT NICHT	<ul style="list-style-type: none"> <li>Jet-Düsen sind verstopft oder verschmutzt.</li> <li>Rohrleitung für Jet-Luftstrom im Whirlpool ist beschädigt.</li> </ul>	<ul style="list-style-type: none"> <li>Entfernen Sie jeglichen Schmutz in den Jet-Düsen.</li> <li>Kontaktieren Sie das Intex Service-Center.</li> </ul>
FILTERPUMPE FUNKTIONIERT NICHT	<ul style="list-style-type: none"> <li>Filterkartusche verschmutzt.</li> <li>Filter-Ein- bzw. Auslass ist verstopft.</li> <li>Pumpenmotor hat versagt.</li> </ul>	<ul style="list-style-type: none"> <li>Filterkartusche zeitgerecht reinigen/austauschen.</li> <li>Überprüfen und reinigen Sie regelmäßig den Filter-Ein-/Auslass.</li> <li>Kontaktieren Sie das Intex Service-Center.</li> </ul>
WASSER VERSCHMUTZT	<ul style="list-style-type: none"> <li>Kartuschengehäuse nicht richtig angebracht.</li> <li>Filtrierzeit nicht ausreichend.</li> <li>Filterkartusche verschmutzt.</li> <li>Schlechte Wasserwartung.</li> <li>Filter Ein- bzw. Auslass ist verstopft.</li> </ul>	<ul style="list-style-type: none"> <li>Stellen Sie sicher, dass das Kartuschengehäuse ordnungsgemäß befestigt wurde.</li> <li>Filtrierzeit erhöhen.</li> <li>Filterkartusche reinigen/austauschen.</li> <li>Halten Sie das Whirlpoolwasser in einem angemessenen keimfreien Zustand. Die Herstelleranleitungen der chemischen Produkte zu Rate ziehen.</li> <li>Überprüfen und reinigen Sie regelmäßig den Filter-Ein-/Auslass.</li> </ul>
DIE ANSCHLÜSSE DER PUMPE BEFINDEN SICH NICHT AUF EINER EBENE MIT DEN ANSCHLÜSSEN AM WHIRLPOOL	<ul style="list-style-type: none"> <li>Eine Eigenschaft des Materials PVC ist es, dass es seine Form verändert. Dies ist völlig normal.</li> </ul>	<ul style="list-style-type: none"> <li>Erhöhen Sie die Pumpe mit einem Stück Holz oder einer anderen Art isoliertem Material, um die Anschlüsse der Pumpe auf eine Ebene mit den Anschlüssen am Whirlpool zu bringen.</li> </ul>
DIE WANNE HAT EINE SELTSAME/ MERKWÜRDIGE FORM	<ul style="list-style-type: none"> <li>Erhöhter Innen-Luftdruck durch starke Sonneneinstrahlung.</li> </ul>	<ul style="list-style-type: none"> <li>Setzen Sie das Spa nicht für einen längeren Zeitraum direktem Sonnenlicht aus.</li> <li>Bitte überprüfen Sie den Luftdruck und lassen Sie, wenn notwendig etwas Luft ab. Dieser Vorgang ist gerade bei heißem Wetter sehr wichtig um Beschädigungen zu vermeiden!</li> </ul>

## ANLEITUNG ZUR FEHLERBEHEBUNG (Fortsetzung)

PROBLEM	URSACHE	LÖSUNG
WANNE VERLIERT LUFTDRUCK	<ul style="list-style-type: none"> <li>• Luftventilkappe ist locker.</li> <li>• Luftventilbasis ist locker.</li> <li>• Loch, Schnitt oder Riss im Whirlpool.</li> </ul>	<ul style="list-style-type: none"> <li>• Vergewissern Sie sich, dass die Luftventilkappe gut verschlossen ist.</li> <li>• Füllen Sie das Spa Becken mit Luft, anschließend stellen Sie sicher, dass die Luftventilbasis gut angezogen ist, sehen Sie dazu bitte unter Kapitel „Spa Luftventil Befestigung“ nach.</li> <li>• Sprühen Sie etwas Seifenwasser auf die verdächtige Stelle, falls ein Riss oder Loch vorhanden ist, bilden sich an dieser Stelle Bläschen. Nachdem Sie das Leck lokalisieren konnten, reinigen und trocknen Sie die Stelle sorgfältig und reparieren Sie diese mit dem mitgelieferten Reparaturset.</li> </ul>
WHIRLPOOL IST UNDICHT ZWISCHEN DEN BECKENANSCHLÜSSEN UND DEN ANSCHLÜSSEN DER STEUEREINHEIT	<ul style="list-style-type: none"> <li>• Spa Steuereinheit-Anschlüsse (Eingang/Ausgang) sitzen nicht fest.</li> <li>• Spa Steuereinheits-Ein-/Ausgang O-Ring fehlt.</li> </ul>	<ul style="list-style-type: none"> <li>• Ziehen Sie die Ein- und Auslassverbindungen fest.</li> <li>• Bedecken Sie den O-Ring mit Vaseline um ihn wasserdicht zu halten bzw. machen.</li> <li>• Entfernen Sie das Gitter im Inneren des Spa mit einem Schraubenzieher, stellen Sie sicher dass der Ein/ Auslass O-Ring am richtigen Platz, gereinigt und nicht beschädigt ist.</li> </ul>
SPA ARBEITET IM FILTERMODUS ZU LAUT	<ul style="list-style-type: none"> <li>• Komponenten der Basisstation nicht ordnungsgemäß angebracht.</li> <li>• Untergrund der Basisstation nicht eben und fest.</li> <li>• Motor des Whirlpool-Filters funktioniert nicht.</li> </ul>	<ul style="list-style-type: none"> <li>• Stellen Sie sicher, dass Bedienfeld, hintere Abdeckung und alle Ein- und Auslässe gut und fest angeschlossen sind.</li> <li>• Vergewissern Sie sich, dass der Untergrund eben, fest und gleichmäßig ist.</li> <li>• Ersetzen Sie den defekten Filterpumpenmotor durch einen neuen.</li> </ul>
UNGENÜGENDES CHLOR	<ul style="list-style-type: none"> <li>• Zu kurze Betriebszeit des Desinfektionssystems und/oder die Heizung läuft zur selben Zeit.</li> <li>• Chlorverlust durch intensive Sonnenstrahlen-Aussetzung.</li> <li>• Die Anzahl der Badenden hat sich erhöht.</li> <li>• Verstopfte oder schmutzige elektrolytische Speicherzelle.</li> </ul>	<ul style="list-style-type: none"> <li>• Erhöhen Sie die Betriebszeit des Desinfektionssystems und stellen Sie sicher, dass die Heizung während des Desinfektionsprozesses ausgeschaltet ist. (Siehe „Bedienungsanleitung für das Desinfektionssystem“.)</li> <li>• Decken Sie den Whirlpool ab, wenn er nicht in Verwendung ist und/oder das Desinfektionssystem in Betrieb ist.</li> <li>• Überprüfen Sie das Wasser mit den Teststreifen. (Siehe „Bedienungsanleitung für das Desinfektionssystem“.)</li> <li>• Die Speicherzelle zur Inspektion entfernen, wenn nötig reinigen. Siehe „Instandhaltung“.</li> </ul>
LUFTGEBLÄSE FUNKTIONIERT NICHT	<ul style="list-style-type: none"> <li>• Pumpe zu heiß.</li> </ul>	<ul style="list-style-type: none"> <li>• Schalten Sie den Whirlpool aus und ziehen Sie den Netzstecker. Lassen Sie den Whirlpool abkühlen und starten Sie erneut.</li> <li>• Wenn das Problem weiterhin besteht, kontaktieren Sie das Intex Service-Center.</li> </ul>
DER LUFTDRUCK IST SCHWACH WÄHREND DES AUFPUMPENS	<ul style="list-style-type: none"> <li>• Der O-Ring des Schlauchadapters fehlt.</li> <li>• Der Adapter des Füllschlauches ist nicht richtig befestigt.</li> <li>• Die Verbindung zwischen dem Schlauchadapter und dem Ausgang des Gebläses und zwischen dem Füllschlauch und dem Füllventil ist locker.</li> <li>• Ausfall des Luftgebläses.</li> </ul>	<ul style="list-style-type: none"> <li>• Prüfen, ob der O-Ring an seinem Platz ist.</li> <li>• Schlauchadapter fest anziehen/neu befestigen.</li> <li>• Während des Aufpumpens handfest anziehen.</li> <li>• Wenn das Problem weiterhin besteht, kontaktieren Sie das Intex Service-Center.</li> </ul>
DIE LUFTBLASEN SIND SCHWÄCHER ALS ZUVOR	<ul style="list-style-type: none"> <li>• Der O-Ring fehlt zwischen dem Luftauslass der Steuereinheit und den Whirlpool-Luftzufuhrverbindungen.</li> <li>• Die Luftanschlussmutter ist nicht fest angezogen.</li> <li>• Der Luftblasen-Kanal im Pool ist defekt oder undicht.</li> <li>• Ausfall des Luftgebläses.</li> </ul>	<ul style="list-style-type: none"> <li>• Prüfen, ob der O-Ring an seinem Platz ist.</li> <li>• Alle Muttern handfest anziehen.</li> <li>• Mit dem Flicker etwaige Löcher reparieren.</li> <li>• Wenn das Problem weiterhin besteht, kontaktieren Sie das Intex Service-Center.</li> </ul>

## ANLEITUNG ZUR FEHLERBEHEBUNG (Fortsetzung)

LEUCHTDIODEN-CODE	PROBLEM	LÖSUNG
Leuchtdioden-Code Aufleuchten & Alarm angeschaltet ( <b>HINWEIS:</b> Vor Reinigung und Instandhaltung den Strom immer abschalten).		
E81	<ul style="list-style-type: none"> <li>Ausfall des Übertragungssignals.</li> </ul>	<ul style="list-style-type: none"> <li>Fehlerstrom-Schutzeinrichtung zurücksetzen, neu starten.</li> <li>Bedienfeld innerhalb von 5 m (16 ft) von der Steuereinheit platzieren.</li> <li>POWER-Taste für 5 Sekunden gedrückt halten, um das Bedienfeld auszuschalten und wiederaufladen.</li> <li>Wenn das Problem weiterhin besteht, kontaktieren Sie das Intex Service-Center.</li> </ul>
E90	<ul style="list-style-type: none"> <li>Kein Wasserfluss.</li> </ul>	<ul style="list-style-type: none"> <li>Schalten Sie ab und ziehen Sie den Netzstecker der Steuereinheit.</li> <li>Stellen Sie sicher, dass das Abdeckgitter der Filterkartuscheinheit sauber und frei von Hindernissen ist.</li> <li>Reinigen oder ersetzen Sie die Filterkartusche, siehe Abschnitt Wartung und Lagerung.</li> <li>Stellen Sie sicher, dass die Einlass- und Auslassanschlüsse an Whirlpools und Filterpumpe nicht blockiert sind.</li> <li>Achten Sie darauf, dass das Wasser des Whirlpools richtig desinfiziert wird, damit der Filtereinsatz sauber bleibt und nicht verstopft.</li> <li>Wenn das Problem weiterhin besteht, kontaktieren Sie das Intex Service-Center.</li> </ul>
E91	<ul style="list-style-type: none"> <li>Schmutz oder Kesselstein auf Titaniumplatten.</li> <li>Niedriges Salzniveau/Kein Salz.</li> <li>Elektrolytische Speicherzellen-Kabel ist lose.</li> <li>Möglicher elektrolytischer Speicherzellen-Defekt.</li> </ul>	<ul style="list-style-type: none"> <li>Entfernen Sie die elektrolytische Speicherzelle zur Inspektion und Reinigung, wenn nötig. Siehe „Instandhaltung“.</li> <li>Fügen Sie Salz hinzu. Siehe „Salzgehalt-Information“.</li> <li>Stellen Sie sicher, dass das Kabel der Zelle fest an die Steckdose angeschlossen ist.</li> <li>Setzen Sie sich mit dem Intex-Servicezentrum in Verbindung. Wenn notwendig, die Speicherzelle ersetzen.</li> </ul>
E92	<ul style="list-style-type: none"> <li>Hohes Salzniveau.</li> </ul>	<ul style="list-style-type: none"> <li>Lassen Sie einen Teils des Beckenwassers ab und füllen Sie es mit Frischwasser auf. Siehe „Salzgehalt-Information“.</li> <li>Wenn das Problem weiterhin besteht, kontaktieren Sie das Intex Service-Center.</li> </ul>
E94	<ul style="list-style-type: none"> <li>Zu niedrige Wassertemperatur.</li> </ul>	<ul style="list-style-type: none"> <li>Liegt die Umgebungstemperatur unter 0°C (32°F), empfehlen wir, den Whirlpool nicht zu benutzen.</li> <li>Schalten Sie ab und ziehen Sie den Netzstecker der Steuereinheit, fügen Sie etwas warmes Wasser hinzu, um die Wassertemperatur des Whirlpools auf über 1°C (34°F) zu erhöhen, drücken Sie dann die -Taste, um das Wasser auf die gewünschte Temperatur aufzuwärmen.</li> <li>Wenn das Problem weiterhin besteht, kontaktieren Sie das Intex Service-Center.</li> </ul>
E95	<ul style="list-style-type: none"> <li>Zu hohe Wassertemperatur.</li> </ul>	<ul style="list-style-type: none"> <li>Schalten Sie ab und ziehen Sie den Netzstecker der Steuereinheit. Wenn das Wasser abgekühlt ist, schalten Sie den FI ein und starten Sie alles wieder neu.</li> <li>Schalten Sie die Heizung aus; drücken Sie dann die Filter- und Wasserstrahl(Jet)-Tasten, um die Wassertemperatur zu reduzieren.</li> <li>Wenn das Problem weiterhin besteht, kontaktieren Sie das Intex Service-Center.</li> </ul>
E96	<ul style="list-style-type: none"> <li>System Fehler.</li> </ul>	<ul style="list-style-type: none"> <li>Schalten Sie ab und ziehen Sie den Netzstecker der Steuereinheit. Schalten Sie den FI ein und wieder und starten Sie alles wieder neu.</li> <li>Wenn das Problem weiterhin besteht, kontaktieren Sie das Intex Service-Center.</li> </ul>
E97	<ul style="list-style-type: none"> <li>Trocken-Brandschutz.</li> </ul>	<ul style="list-style-type: none"> <li>Kontaktieren Sie das Intex Service-Center.</li> </ul>
E99	<ul style="list-style-type: none"> <li>Defekter Wassertempersensur.</li> </ul>	<ul style="list-style-type: none"> <li>Kontaktieren Sie das Intex Service-Center.</li> </ul>
END	<ul style="list-style-type: none"> <li>Nach 72 Stunden ununterbrochenem Heizbetrieb wechselt die Pumpe automatisch in den Ruhezustand. Die schnelle Heizfunktion ist deaktiviert.</li> </ul>	<ul style="list-style-type: none"> <li>Drücken Sie die Taste für den Wasserfilter, um die Filterpumpe erneut zu aktivieren.</li> </ul>
KEINE LED-ANZEIGE	<ul style="list-style-type: none"> <li>LED-Display ist ausgeschaltet.</li> <li>Aufladen ist fehlgeschlagen.</li> <li>Ausfall des Bedienfeldes.</li> </ul>	<ul style="list-style-type: none"> <li>Eine beliebige Taste drücken, um das Bedienfeld wieder zu aktivieren.</li> <li>Die Fehlerstrom-Schutzeinrichtung zurücksetzen, neu starten und das Bedienfeld wiederaufladen.</li> <li>Die Fläche zwischen der Rückseite des Bedienfeldes und der Vertiefung in der Steuereinheit muss sauber, trocken und frei von Fremdkörpern sein.</li> <li>Wenn das Problem weiterhin besteht, kontaktieren Sie das Intex Service-Center.</li> </ul>

## WLAN-APP FEHLERBEHEBUNG

PROBLEM	URSACHE	LÖSUNG
WLAN-VERBINDUNG BEI DER ERSTEN EINRICHTUNG FEHLGESCHLAGEN	<ul style="list-style-type: none"> <li>Whirlpool-Steuereinheit unterstützt nicht die WLAN-App-Funktion, falsches Modell.</li> <li>Kabellose Whirlpool-Bedieneinheit unterstützt nicht die WLAN-App-Funktion.</li> </ul>	<ul style="list-style-type: none"> <li>Nur mit den folgenden Modellen kompatibel: SB-HWF10, SB-HWF20, SC-WF10 oder SC-WF20, auf dem Typenschild an der Whirlpool-Steuereinheit zu finden.</li> <li>Vergewissern Sie sich, dass die kabellose Whirlpool-Bedieneinheit mit dem WLAN-Signal-Symbol  versehen ist.</li> <li>Vergewissern Sie sich, dass sowohl die Whirlpool-Steuereinheit und die kabellose Bedieneinheit kompatibel sind und die WLAN-App-Funktion unterstützen.</li> <li>Wenden Sie sich an den Intex Kundendienst.</li> </ul>
	Falsche Mobilgerät-Version	<ul style="list-style-type: none"> <li>Stellen Sie sicher, dass Sie die richtige Mobilgerät-Version verwenden:               <ol style="list-style-type: none"> <li>iOS - Apple iPhone 6, 6 Plus und höher. Nicht kompatibel mit Tablets.</li> <li>Android – Alle Android-Smartphones. Nicht kompatibel mit Tablets.</li> </ol> </li> </ul>
	Betriebssystem des Mobilgeräts ist nicht kompatibel	<ul style="list-style-type: none"> <li>Stellen Sie sicher, dass Sie die richtige Betriebssystemversion nutzen:               <ol style="list-style-type: none"> <li>Apple Geräte – iOS 12.3 und höher</li> <li>Android Geräte – Android 5.0 und höher. Für 6.0 und höhere Version müssen Sie bei der ersten Verbindungsherstellung das GPS-Signal auf Ihrem Mobilgerät aktivieren. Sobald Sie den Whirlpool erfolgreich verbunden und gespeichert haben, können Sie das GPS-Signal deaktivieren.</li> </ol> </li> </ul>
	Falscher Router-Netzfrequenzbereich	<ul style="list-style-type: none"> <li>Vergewissern Sie sich, dass Sie sich mit einem 2,4 GHz Netz verbinden, und versuchen Sie erneut, das Mobilgerät mit der Whirlpool-Bedieneinheit zu verbinden.</li> </ul>
	Falscher Netzwerkname	<ul style="list-style-type: none"> <li>Stellen Sie sicher, dass Sie sich mit dem richtigen WLAN-Router-Signal verbinden, und versuchen Sie erneut, das Mobilgerät mit der Whirlpool-Bedieneinheit zu verbinden.</li> <li>Stellen Sie sicher, dass Ihr Mobilgerät und die Whirlpool-Bedieneinheit mit dem gleichen WLAN-Router-Signal verbunden sind.</li> </ul>
	Falsches WLAN-Passwort	<ul style="list-style-type: none"> <li>Stellen Sie sicher, dass Sie das richtige WLAN-Router-Passwort verwenden. Siehe Abschnitt WLAN-Pairing.</li> </ul>
	Der Whirlpool-Aufstellort ist außer Reichweite des WLAN-Router-Signals.	<ul style="list-style-type: none"> <li>Prüfen Sie, ob Ihr Mobilgerät mit Ihrem WLAN-Router verbunden ist und ob Sie Zugang zum Internet haben und browsen können.</li> <li>Nehmen Sie die kabellose Bedieneinheit von der Steuereinheit und platzieren Sie sie näher an Ihrem WLAN-Router. Sie darf jedoch nicht weiter als 5 m (16 ft) von der Steuereinheit entfernt sein, um zu verhindern, dass Fehlercode E81 (Übertragungssignal-Fehler) ausgelöst wird. Versuchen Sie dann, die Whirlpool-Bedieneinheit mit Ihrem Mobilgerät zu verbinden. Wenn die Verbindung hergestellt werden kann, ist Ihr Whirlpool zu weit entfernt. Sie müssen sicherstellen, dass sich der gesamte Whirlpool innerhalb der Signalreichweite Ihres WLAN-Routers befindet.</li> <li>Wenn Sie Ihren Whirlpool nicht umstellen können, müssen Sie Ihren WLAN-Router umstellen oder einen Repeater/Signalverstärker nutzen, damit Sie Signale von Ihrem WLAN-Router am Aufstellort Ihres Whirlpools empfangen können.</li> <li>Versuchen Sie erneut, das Mobilgerät mit der Whirlpool-Bedieneinheit zu verbinden.</li> </ul>
	Die App lädt nicht	<ul style="list-style-type: none"> <li>Schließen Sie die App per erzwungenem Beenden, starten Sie die App erneut und versuchen Sie die Whirlpool-Bedieneinheit erneut mit Ihrem Mobilgerät zu verbinden.</li> <li>Stellen Sie sicher, dass Sie die richtige Mobilgeräte- und Betriebssystem-Version nutzen.</li> <li>Deinstallieren Sie die „Spa Management App“ und installieren Sie sie erneut. Siehe Abschnitt WLAN-Pairing.</li> </ul>
	<ul style="list-style-type: none"> <li>WLAN-LED-Anzeige ist deaktiviert/leer</li> <li>WLAN-LED-Anzeige blinkt langsam</li> <li>WLAN-LED-Anzeige blinkt schnell</li> </ul>	<ul style="list-style-type: none"> <li>Nicht verbunden; die WLAN-Verbindung wurde nicht erfolgreich innerhalb von 2 Minuten nach dem Berühren der WLAN-Pairing-Schaltfläche auf der Whirlpool-Bedieneinheit hergestellt.</li> <li>Versuchen Sie erneut, die Whirlpool-Bedieneinheit mit Ihrem Mobilgerät zu verbinden. Siehe Abschnitt WLAN-Pairing.</li> <li>Schalten Sie die Whirlpool-Steuereinheit und die kabellose Bedieneinheit aus, starten Sie den Whirlpool erneut und versuchen Sie erneut, die Whirlpool-Bedieneinheit zu verbinden.</li> <li>Falls sich das Problem nicht beheben lässt, kontaktieren Sie den Intex Kundendienst.</li> </ul>
	Falsche WLAN-Verbindungssequenz	<ul style="list-style-type: none"> <li>Lesen Sie den Abschnitt „WLAN-Pairing“.</li> </ul>

## WLAN-APP FEHLERBEHEBUNG (Fortsetzung)

PROBLEM	URSACHE	LÖSUNG
OFFLINE NACH ERFOLGREICHEM ERSTEM EINRICHTEN UND PAIRING	<ul style="list-style-type: none"> <li>• LED-Display ist ausgeschaltet</li> <li>• E81</li> <li>• Laden der Bedieneinheit ist fehlgeschlagen</li> <li>• Bedieneinheitstörung</li> </ul>	<ul style="list-style-type: none"> <li>• Drücken Sie eine beliebige Taste, um die Whirlpool-Bedieneinheit zu reaktivieren.</li> <li>• Setzen Sie den Fehlerstrom-Schutzschalter zurück. Fangen Sie noch einmal ganz von vorne an und stellen Sie sicher, dass die kabellose Bedieneinheit voll aufgeladen ist.</li> <li>• Vergewissern Sie sich, dass die Oberfläche zwischen der Rückseite der kabellosen Bedieneinheit und dem Ladedock der Steuereinheit sauber, trocken und frei von Fremdkörpern ist.</li> <li>• Versuchen Sie erneut, das Mobilgerät mit der Whirlpool-Bedieneinheit zu verbinden.</li> <li>• Wenn sich das Problem nicht beheben lässt, kontaktieren Sie den Intex Kundendienst.</li> </ul>
	<ul style="list-style-type: none"> <li>• WLAN-Signalstörung</li> <li>• WLAN-LED-Anzeige ist leer</li> <li>• WLAN-LED-Anzeige blinkt schnell</li> </ul>	<ul style="list-style-type: none"> <li>• Starten Sie den WLAN-Router neu, indem Sie ihn für eine Minute ausschalten und dann wieder einschalten. Lesen Sie die Bedienungsanleitung Ihres WLAN-Routers, um Informationen zur Fehlerbehebung zu erhalten.</li> <li>• Stellen Sie sicher, dass Ihr Mobilgerät und die Whirlpool-Bedieneinheit mit dem gleichen WLAN-Router-Signal verbunden sind und dass Sie auf Ihrem Mobilgerät am Aufstellort des Whirlpools Zugang zum Internet haben und browsen können.</li> <li>• Wenn Sie Ihren Whirlpool nicht umstellen können, müssen Sie Ihren WLAN-Router umstellen oder einen Repeater/Signalverstärkernutzen, damit Sie Signale von Ihrem WLAN-Router am Aufstellort Ihres Whirlpools empfangen können.</li> <li>• Schalten Sie die Whirlpool-Steuereinheit und die kabellose Bedieneinheit aus, schalten Sie den Whirlpool wieder ein und versuchen Sie erneut, die Whirlpool-Bedieneinheit zu verbinden.</li> <li>• Versuchen Sie die Verbindung über Ihre mobile Daten-Funktion (2G, 3G, 4G und LTE) herzustellen. Falls dies funktioniert, verhindert vielleicht eine Firewall die Kommunikation zwischen Ihrem Mobilgerät und dem Whirlpool.</li> <li>• Wenn sich das Problem nicht beheben lässt, kontaktieren Sie den Intex Kundendienst.</li> </ul>
	<ul style="list-style-type: none"> <li>• Die App lädt nicht</li> </ul>	<ul style="list-style-type: none"> <li>• Schließen Sie die App per erzwungenes Beenden, starten Sie die App erneut und versuchen Sie die Whirlpool-Bedieneinheit erneut mit Ihrem Mobilgerät zu verbinden.</li> <li>• Stellen Sie sicher, dass die Datenfunktion Ihres Mobilgeräts aktiviert ist und Sie auf dem Gerät Zugang zum Internet haben und browsen können.</li> <li>• Wenn die Mobile Daten-Funktion (2G, 3G, 4G und LTE) funktioniert, versuchen Sie die Whirlpool-Bedieneinheit mit Ihrem WLAN-Router-Netzwerk zu verbinden. Siehe Abschnitt WLAN-Pairing.</li> </ul>
	<ul style="list-style-type: none"> <li>• Sonstige Störungen</li> </ul>	<ul style="list-style-type: none"> <li>• Stellen Sie sicher, dass sich keine dicken Metallwände oder Objekte zwischen dem Whirlpool und Ihrem WLAN-Router-Signal befinden.</li> <li>• Stellen Sie sicher, dass die Oberfläche zwischen der Rückseite der kabellosen Bedieneinheit und dem Ladedock der Steuereinheit sauber, trocken und frei von Fremdkörpern ist.</li> <li>• Stellen Sie die kabellose Bedieneinheit immer zurück auf das Ladedock der Steuereinheit, nachdem Sie den Whirlpool benutzt haben oder wenn der Whirlpool nicht benutzt wird.</li> </ul>
	<ul style="list-style-type: none"> <li>• Die Von einem beliebigen Netzwerk aus steuern ist deaktiviert</li> </ul>	<ul style="list-style-type: none"> <li>• Berühren Sie unter „Meine Produkte“ das Einstellungen-Symbol (  ) im „Whirlpool“ Symbol und schieben Sie den Schieber neben der Option „Von einem beliebigen Netzwerk aus steuern“, um die Funktion zu aktivieren.</li> </ul>

### WICHTIG

Sollten Sie fortwährend auf Schwierigkeiten stoßen, kontaktieren Sie unsere Kundenservice Abteilung. Siehe die separate „Autorisierte Service Center“ Liste.

## AUSBAU DES FILTERPUMPENMOTORS

Wenn der Filtermotor ausgetauscht werden muss (nur von einem qualifizierten Techniker), müssen die nachfolgenden Schritte zur Demontage befolgt werden:

**WICHTIG:** Sie müssen das restliche Wasser im Rohrsystem der Bedieneinheit entleeren, bevor Sie Teile austauschen.

**Benötigte Werkzeuge:** Ein verstellbarer Schraubenschlüssel & ein Kreuzschlitzschraubenzieher.

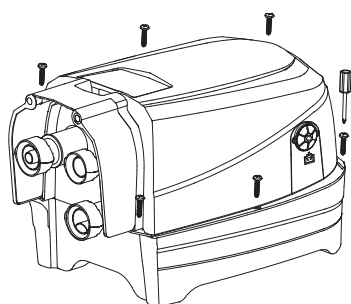

1

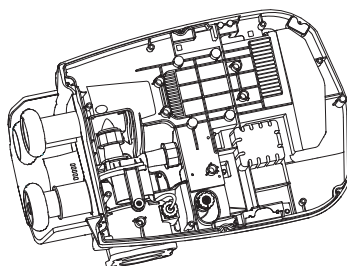

2

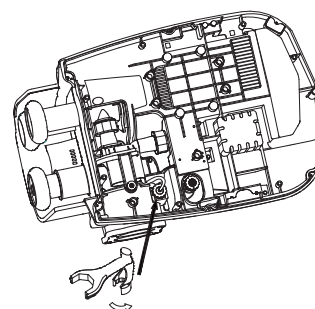

3

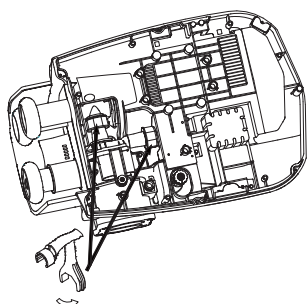

4

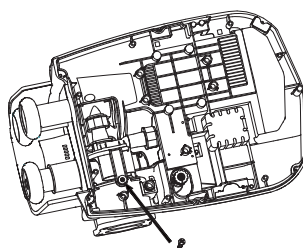

5

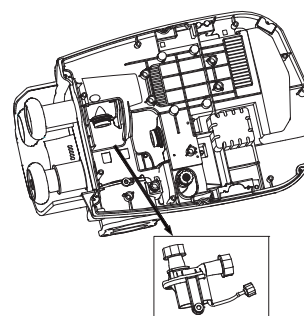

6

**HINWEIS:** Das „Spezialschlüssel-Werkzeug“ ist im Lieferumfang des neuen Ersatz-Filterpumpenmotors enthalten und nicht beim Spa-Set inbegriffen.

## GARANTIE

Ihr PureSpa wurde aus hochwertigen Materialien sowie hochwertiger Verarbeitungsqualität hergestellt. Alle Intex-Produkte wurden vor Verlassen des Werks kontrolliert und als mangelfrei befunden. Diese Garantie gilt nur für den PureSpa.

Diese eingeschränkte Garantie gilt nicht anstatt, sondern zusätzlich zu Ihren Rechtsansprüchen und Rechtsmitteln. Soweit diese Garantie unvereinbar mit jeglichen Ihrer Rechtsansprüche ist, haben diese Vorrang. Ein Beispiel: Verbraucherschutzgesetze in der gesamten Europäischen Union sorgen für gesetzliche Gewährleistungsrechte zusätzlich zu dem Bereich, der durch diese eingeschränkte Garantie abgedeckt ist. Für Informationen zu den EU-weiten Verbraucherschutzgesetzen besuchen Sie bitte das Europäische Verbraucherzentrum unter [http://ec.europa.eu/consumers/ecc/contact\\_en/htm](http://ec.europa.eu/consumers/ecc/contact_en/htm).

Die Bestimmungen dieser begrenzten Garantie kann nur der Ersterwerber des Produktes geltend machen und die begrenzte Garantie ist nicht übertragbar. Die Garantie ist gültig für einen Zeitraum von einem (1) Jahr ab Datum des ursprünglichen Kaufes. Bewahren Sie bitte Ihre Kaufquittung mit dieser Bedienungsanleitung auf. Bei allen Garantieansprüchen ist ein Kaufnachweis vorzulegen oder die begrenzte Garantie ist ungültig.

PureSpa Garantie – 1 Jahr

Wenn ein Fabrikationsfehler innerhalb des Garantie-Zeitraumes auftritt, kontaktieren Sie bitte das zuständige INTEX Service Center, das in der separaten „autorisierte Service Center“- Liste aufgeführt wird. Wenn der Artikel zurückgeschickt wurde wie vom Intex Service Center angewiesen, kontrolliert das Service Center den Artikel und stellt die Gültigkeit Ihres Anspruches fest. Wenn der Artikel unter die Garantiebestimmungen fällt, wird er kostenlos repariert oder kostenlos durch einen gleichen oder einen vergleichbaren Artikel (Entscheidung von Intex) ersetzt.

Außer dieser Garantie und anderen Rechtsansprüchen in Ihrem Land sind keine weiteren Garantien impliziert. In dem Ausmaß, das in Ihrem Land möglich ist, haftet Intex unter keinen Umständen gegenüber Ihnen oder einem Dritten für unmittelbare oder daraus folgende Schäden, die sich aus dem Gebrauch Ihres PureSpa ergeben, oder für Handlungen von Intex oder seinen zugelassenen Vertretern und Mitarbeitern (einschließlich der Herstellung des Produkts). Einige Länder oder Rechtssprechungen erlauben keine Ausschließung oder Einschränkung von vorsätzlichen Schäden oder Folgeschäden. Die o.g. Ausschließung oder Einschränkung ist für diese Länder nicht zutreffend.

Folgendes führt zum Ausschluss der eingeschränkten Garantie für den PureSpa bzw. unterliegt nicht der eingeschränkten Garantie:

- Wenn der PureSpa Fahrlässigkeit, unsachgemäßem Gebrauch oder Anwendung, Unfall, missbräuchlicher Verwendung, falscher Spannung oder anderer Stromstärke als in der Bedienungsanleitung angegeben, unsachgemäßer Wartung oder Lagerung ausgesetzt ist;
- Wenn der PureSpa Schäden, die außerhalb des Einflussbereiches von Intex liegen, u.a. gewöhnlicher Verschleiß und Abrieb und Schaden, der durch Brandeinwirkung verursacht wurde, Überschwemmung, Gefrieren, Regen oder anderen äußeren Umwelteinflüssen ausgesetzt ist;
- Wenn der PureSpa gewerblich genutzt wird;
- Teile und Komponenten, die nicht von Intex verkauft wurden und/oder
- nicht genehmigte Änderungen, Reparaturen oder Demontage durch jemanden anderen als das Intex-Service-Center-Personal.

Diese Garantie umfasst nicht die Kosten, die aus dem Auslaufen von Pool-Wasser, von Chemikalien oder Wasserschäden resultieren. Sach-oder Personenschäden fallen ebenfalls nicht unter diese Garantie.

Bitte lesen Sie die Bedienungsanleitung äußerst sorgfältig und beachten Sie alle Anweisungen in Bezug auf den ordnungsgemäßen Betrieb und die Wartung Ihres PureSpa. Kontrollieren Sie das Produkt immer, bevor Sie dieses in Betrieb nehmen. Die Garantie erlischt, wenn die Bedienungsanleitung nicht befolgt wird.

# INTEX® OWNER'S MANUAL

## SPA HEADREST

267

READ AND FOLLOW ALL INSTRUCTIONS BEFORE USING THIS PRODUCT



## WARNING

- Assembly and disassembly by adults only. This product is not a toy.
- This is not a flotation device.
- Remove product before placing a cover over the spa tub.

**FAILURE TO FOLLOW THESE WARNINGS MAY RESULT IN SERIOUS INJURY OR DEATH.**

### SETUP INSTRUCTIONS

1. Inflate the headrest using a manual or foot air pump to the desired firmness. Do not over inflate or use high pressure air compressor to inflate. See Fig (1).
2. You may also choose to fill the headrest partially with water first from a garden hose or faucet using the included funnel. See Fig (2). Then continue filling up the remaining with air to the desired firmness. See Fig (1).
3. Ensure the valve is securely closed and recessed. Place the headrest over the selected spa wall edge area. See Fig (3).
4. Adjust the firmness by releasing or adding more air.

### MAINTENANCE AND STORAGE INSTRUCTIONS

1. For cleaning use only mild soapy solution. Do not use any chemicals.
2. Open the valve cap and insert the funnel.
3. Drain and/or deflate the headrest completely. Close the valve cap back.
4. Clean and air dry thoroughly before folding.
5. Lay the headrest flat, fold loosely and avoid sharp bends, corners and creases which can damage the headrest.
6. The original packaging can be used for storage. Store in a dry, cool storage location.
7. In case of repairs, use only common PVC repair glue and patches.



## INTEX® MANUEL D'UTILISATION

### APPUI-TÊTE PURE SPA

LISEZ ET SUIVEZ ATTENTIVEMENT TOUTES CES INSTRUCTIONS AVANT D'INSTALLER ET D'UTILISER CE PRODUIT



## ATTENTION

- Le montage et le démontage de ce produit doivent être réalisés par un adulte. Ce produit n'est pas un jouet.
- Ceci n'est pas un article flottant.
- Enlevez le porte-verres PureSpa avant de placer la bâche sur le spa.

**REFUSER DE SUIVRE CES INSTRUCTIONS PEUT CAUSER DES BLESSURES SÉRIEUSES OU LA MORT.**

### INSTRUCTIONS DE MONTAGE

1. Gonflez l'appui-tête en utilisant un gonfleur manuel ou à pied jusqu'à la fermeté désirée. Ne jamais sur-gonfler ou utiliser un compresseur à haute pression d'air pour gonfler. (voir fig.1)
2. Vous pouvez aussi choisir de remplir partiellement l'appui-tête avec le jet d'arrosage du jardin ou l'eau du robinet en utilisant un entonnoir. (voir fig.2) Ensuite, continuez de remplir le reste avec de l'air jusqu'à la fermeté désirée. (voir fig.1)
3. Assurez-vous que la valve de sécurité est fermée et enfoncée. Placez l'appui-tête sur la zone du spa choisie. (voir fig.3)
4. Ajustez la fermeté en enlevant ou en ajoutant de l'air.

### ENTRETIEN ET INSTRUCTION POUR LE RANGEMENT

1. Utilisez uniquement de l'eau savonneuse pour le nettoyage. Ne pas utiliser de produits chimiques.
2. Ouvrez le bouchon de la valve et insérez l'entonnoir.
3. Videz et/ou dégonflez l'appui-tête complètement. Fermez le bouchon de la valve.
4. Nettoyez et séchez à l'air minutieusement avant de ranger.
5. Laissez l'appui-tête à plat, pliez sans serrer et évitez les coins et les faux plis qui peuvent endommager l'appui-tête.
6. L'emballage d'origine peut être utilisé pour le rangement. Entreposer le skimmer dans un endroit sec et hors gel.
7. En cas de réparations, n'utiliser que de la colle PVC de réparation ordinaire et des rustines.



**NOTE:** Drawings for illustration purpose only. Actual product may vary. Not to scale.  
**NOTE :** Ce croquis est une simple représentation du produit. Il n'est pas à l'échelle réelle.

SAVE THESE INSTRUCTIONS / CONSERVEZ CES INSTRUCTIONS

267-\*\*\*-R0-2303



# INTEX<sup>®</sup> MANUAL DE USUARIO

## APOYACABEZAS DEL SPA

267

LEA, COMPRENDA Y SIGA TODAS LAS INSTRUCCIONES CUIDADOSAMENTE ANTES DE INSTALAR Y UTILIZAR ESTE PRODUCTO



## ADVERTENCIA

- El montaje y desmontaje se deberá realizar sólo por adultos. Este producto no es un juguete.
- Esto no es un objeto flotante.
- Retirar todos los productos antes de colocar la tapa del spa.

**NO SEGUIR LAS INSTRUCCIONES DE SEGURIDAD PUEDE OCASIONAR LESIONES GRAVES, ELECTROCUCIÓN O LA MUERTE.**

### INSTRUCCIONES DE MONTAJE

1. Hinchar el apoyacabezas utilizando una bomba manual o de pie hasta conseguir la firmeza deseada. No sobre hinchar o usar compresores de alta presión para hinchar el producto. Véase figura 1.
2. También se puede elegir llenar el apoyacabezas, parcialmente, con agua de una manguera de jardín utilizando el embudo incluido. Véase Fig. 2. Después continuar el hinchado del artículo con aire hasta alcanzar la firmeza deseada. Véase Fig. 1.
3. Asegúrese de que la válvula de seguridad esté cerrada e introducida hacia el interior. Colocar el apoyacabezas en la zona del spa que se desee. Véase fig. 3.
4. Ajustar la firmeza liberando o añadiendo más aire.

### INSTRUCCIONES DE MANTENIMIENTO Y ALMACENAJE

1. Para su limpieza utilice sólo una solución jabonosa suave. No utilice ningún producto químico.
2. Abrir la tapa de la válvula e introduzca el embudo.
3. Vaciar y/o drenar el apoyacabezas completamente. Cerrar la tapa de la válvula.
4. Limpiar y secar totalmente antes de doblarlo.
5. Colocar el apoyacabezas sobre una superficie plana, plegar sin apretar y evitar que entre en contacto con objetos afilados, esquinas y verificar que tras el plegado, no contenga dobleces que podría dañar el producto.
6. El embalaje original puede ser utilizado para almacenamiento del producto. Guárdelo en un sitio seco y fresco.
7. En caso de tener que hacer reparaciones, utilice sólo el pegamento común de reparación de PVC y parches.

# INTEX<sup>®</sup> BENUTZERHANDBUCH

## SPA KOPFSTÜTZE

LESEN UND BEFOLGEN SIE ALLE ANWEISUNGEN BEVOR SIE DAS PRODUKT IN BETRIEB NEHMEN



## WARNUNG

- Es darf nur von Erwachsenen auf- und abgebaut werden. Dieses Produkt ist kein Spielzeug.
- Das ist keine Schwimmhilfe.
- Entfernen Sie das Produkt, bevor Sie eine Abdeckung über den Whirlpool geben.

**EIN NICHTBEFOLGEN DIESER WARNUNGEN KANN SCHWERE KÖRPERVERLETZUNG ODER DEN TOD ZUR FOLGE HABEN.**

### AUFBAUANLEITUNG

1. Pumpen Sie die Kopfstütze mit einer manuellen oder einer Fuß-Luftpumpe auf. Pumpen Sie sie nicht zu stark auf und verwenden Sie dafür keinen Hochdruckluft-Kompressor. Siehe Abb. (1).
2. Sie können die Kopfstütze auch zuerst teilweise mit Wasser aus dem Gartenschlauch oder Wasserhahn füllen. Verwenden Sie dazu den beigefügten Einfülltrichter. Siehe Abb. (2). Den Rest füllen Sie dann mit Luft bis zur gewünschten Festigkeit. Siehe Abb. (1).
3. Stellen Sie sicher, dass das Ventil fest geschlossen und versenkt ist. Platzieren Sie die Kopfstütze auf dem ausgewählten Randbereich der Whirlpool-Wand. Siehe Abb. (3).
4. Regulieren Sie die Festigkeit, indem Sie Luft ablassen oder hinzugügen.

### ANLEITUNG ZUR WARTUNG UND AUFBEWAHRUNG

1. Verwenden Sie für die Reinigung ausschließlich milde Seifenlauge. Verwenden Sie keine Chemikalien.
2. Öffnen Sie die Ventilkappe und führen Sie den Trichter ein.
3. Lassen Sie Wasser und/oder Luft vollständig aus der Kopfstütze aus.
4. Vor dem Zusammenlegen reinigen und an der Luft vollständig trocknen lassen.
5. Legen Sie die Kopfstütze flach und locker gefaltet zusammen. Vermeiden Sie dabei scharfe Knickstellen, Ecken und Falten, welche die Kopfstütze beschädigen können.
6. Die Original-Verpackung kann als Aufbewahrungsbehälter verwendet werden. Lagern Sie das Produkt an einem kühlen, trockenen Ort.
7. Im Falle einer Reparatur verwenden Sie ausschließlich herkömmliche PVC-Reparatur-Kleber und Flächen.



11921 Embudo/Einfülltrichter



**NOTA:** Los dibujos son simplemente ilustrativos y no están a escala. El producto final puede sufrir alteraciones.

**HINWEIS:** Die Zeichnungen sind nur für Illustrationszwecke gedacht, eventuelle Abweichungen zum Produkt können vorhanden sein.

**GUARDE ESTAS INSTRUCCIONES / HEBEN SIE DIESE BEDIENTUNGSANLEITUNG AUF**

# MANUALE UTENTE DELLA INTEX® POGGIATESTA SPA

267

LEGGERE ATTENTAMENTE E CAPIRE LE ISTRUZIONI DI SEGUITO RIPORTATE PRIMA DI MONTARE ED UTILIZZARE IL PRODOTTO



## ATTENZIONE

- La pompa deve essere assemblata e disassemblata solo da un adulto. Questo prodotto non è un giocattolo.
- Non è un dispositivo di galleggiamento.
- Togliere qualunque prodotto prima di posizionare la copertura della Spa.

**IL MANCATO RISPETTO DELLE AVVERTENZE RIPORTARE POTREBBE CAUSARE LESIONI GRAVI O MORTE.**

### ISTRUZIONI DI MONTAGGIO

1. Gonfiare il poggiatesta utilizzando una pompa manuale o a piede fino ad ottenere la consistenza desiderata. Non gonfiare eccessivamente e non utilizzare il compressore ad alta pressione per gonfiare il poggiatesta. Vedere Fig. (1).
2. E' possibile gonfiare il poggiatesta parzialmente prima con acqua corrente utilizzando l'apposito imbuto in dotazione. Vedere Fig. (2). Continuare a riempire il poggiatesta con aria, fino a raggiungere la consistenza desiderata. Vedere Fig. (1).
3. Assicurarsi che la valvola sia chiusa correttamente e inserita all'interno. Posizionare il poggiatesta sul bordo della parete della SPA. Vedere Fig (3).
4. Regolare la consistenza del poggiatesta aumentando o riducendo l'aria.

### ISTRUZIONI PER LA CURA E LA CONSERVAZIONE

1. Per pulirlo utilizzare solo una soluzione di acqua e sapone. Non utilizzare prodotti chimici.
2. Aprire il tappo della valvola e inserire l'imbuto.
3. Sgonfiare o gonfiare completamente il poggiatesta. Richiudere il tappo della valvola.
4. Pulire e asciugare accuratamente il poggiatesta prima di piegarlo.
5. Ripiegare accuratamente e riporlo in modo tale che ci siano pieghe o altro che possano danneggiarlo.
6. L'imballo iniziale può essere usato come scatola di conservazione. Conservare in un luogo fresco e asciutto.
7. In caso di riparazione, utilizzare solo colla e toppe di PVC.

## INTEX® HANDLEIDING SPA HOOFDSTEUN

LEES DE INSTRUCTIES ZORGVULDIG. VOLG ZE NAUWKEURIG OP BIJ DE INSTALLATIE EN IN GEBRUIKNAME VAN UW PRODUCT



## WAARSCHUWING

- Het opzetten en afbreken dient alleen te gebeuren door een volwassene. Dit product is geen speelgoed.
- Dit product is niet bedoelt als drijver.
- Vervrijder product alvorens het afdekzeil op de Spa geplaatst wordt.

**HET NIET OPVOLGEN VAN DEZE WAARSCHUWINGEN KAN RESULTEREN TOT SCHADE OF LETSEL.**

### MONTAGE ZWEMBAD

1. Blaas de hoofdsteun op met behulp van een hand- of voetpomp totdat deze de gewenste hardheid heeft. Blaas niet te ver op en gebruik geen hogedruk pomp. Zie figuur 1.
2. U kunt er ook voor kiezen om de hoofdsteun gedeeltelijk met water te vullen met behulp van een tuinslang of kraan gebruik makende van de bijgeleverde trechter. Zie figuur 2. Vul aan met lucht totdat de gewenste hardheid bereikt is. Zie figuur 1.
3. Sluit het ventiel goed en plaats de hoofdsteun over de gewenste plek op de Spa wand. Zie figuur 3.
4. Pas de stevigheid aan door lucht bij te vullen of eruit te laten lopen.

### INSTRUCTIES VOOR ONDERHOUD EN OPBERGEN

1. Gebruik enkel mild schoonmaakmiddel om te reinigen. Gebruik geen chemicaliën.
2. Open het ventiel en plaats de trechter hierin.
3. Leeg de hoofdsteun volledig en sluit het ventiel.
4. Reinig en droog zorgvuldig voordat u de hoofdsteun opvouwt.
5. Vouw de hoofdsteun losjes op en voorkom scherpe vouwen om beschadiging te voorkomen.
6. In doos opbergen en droog en op kamertemperatuur bewaren.
7. Gebruik voor reparaties enkel normaal zacht PVC en lijm geschikt hiervoor.

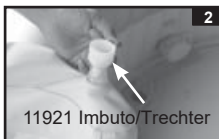

**NOTA:** I disegni sono da considerarsi soltanto a scopo di esempio. Potrebbero non rispettare il reale prodotto. Non in scala.  
**NB:** De tekening is illustratief en niet op schaal. Kan afwijken van bijgesloten product.

**CONSERVARE QUESTE ISTRUZIONI / BEWAAR DEZE HANDLEIDING GOED**

# INTEX® MANUAL DO USUÁRIO

## ENCOSTO DE CABEÇA PARA O SPA

267

LEIA E SIGA CORRETAMENTE AS INSTRUÇÕES DE MONTAGEM E SEGURANÇA

### ⚠ AVISOS

- Deve ser montado e desmontado somente por adultos. Este produto não é um brinquedo.
- Este não é um dispositivo de flutuação.
- Nunca permita ninguém sentar, levantar, ou equilibrar-se no porta-copos do Spa.

**NÃO SEGUIR ESTES AVISOS PODE CAUSAR LESÕES GRAVES OU MORTE.**

#### INSTRUÇÕES DE MONTAGEM

1. Inflar o encosto de cabeça com uma bomba manual ou de pé até a firmeza desejada. Não super inflar ou usar compressor de ar de alta pressão para inflar. Veja a figura (1).
2. Primeiro, você também pode optar por encher o encosto de cabeça parcialmente com água da mangueira de jardim ou da torneira utilizando o funil incluso. Veja a figura (2). Em seguida, continuar a encher o restante com ar para a firmeza desejada. Veja a figura (1).
3. Verifique se a válvula está bem fechada. Coloque o encosto de cabeça sobre a área da borda do Spa. Veja a figura (3).
4. Ajuste a firmeza pela liberação ou a adição de mais ar.

#### INSTRUÇÕES DE MANUTENÇÃO E ARMAZENAMENTO

1. Para limpeza, use somente uma solução detergente. Não utilize qualquer produto químico.
2. Abra a tampa da válvula e insira o funil.
3. Escorra e / ou esvazie completamente o encosto de cabeça. Feche a tampa da válvula de volta.
4. Limpe e seque bem antes de dobrar.
5. Deixe o encosto de cabeça plano, dobre livremente e evite curvas acentuadas, cantos e dobras, que podem danificar o encosto de cabeça.
6. A embalagem original pode ser usada para guardar o produto. Guarde em local seco e seguro.
7. Em caso de reparos, use somente cola de remendo de PVC.

### INTEX® VEJLEDNING

#### NAKKESTØTTE TIL SPA

LÆS, FORSTÅ OG FØLG ALLE INSTRUKTIONERNE OMHYGGELIGT FØR OPSTILLING OG BRUG AF POOLEN

### ⚠ ADVARSEL

- Samling og demontering må kun foretages af voksne. Dette product er ikke et legetøj.
- Dette produkt må ikke bruges som hjælp til at flyde i vandet.
- Fjern produktet, før du dækker spaen til.

**FØLGES DISSE ADVARSLER IKKE, KAN DET RESULTERE I ALVORLIG LEGEMLIG SKADE ELLER DØD.**

#### OPSTILLINGSVEJLEDNING

1. Pust nakkestøtten op til den ønskede hårdhed med en manuel pumpe eller en fodpumpe. Må ikke pumpes for meget op, og der må ikke benyttes en højtrykspumpe til at pumpe op med. Se fig. (1).
2. Du kan også vælge først at fylde nakkestøtten delvist med vand fra en haveslange eller vandhane. Brug den medfølgende tragt. Se fig. (2). Pump derefter nakkestøtten helt op til den ønskede hårdhed. Se fig. (1).
3. Sørg for, at ventilhætten er sat ordentligt fast på ventilen, og at ventilen er trykket ned. Placer nakkestøtten det ønskede sted på spavæggen. Se fig. (3).
4. Juster hårdheden ved at lukke luft ud eller fylde mere luft i.

#### SÅDAN VEDLIGEHOLDER OG OPBEVARER DU NAKKESTØTTEN

1. Til rengøring må kun anvendes en mild sæbeopløsning. Brug ikke kemikalier.
2. Tag ventilhætten af, og sæt tragten i.
3. Tøm nakkestøtten helt for vand og/eller luft. Sæt ventilhætten på igen.
4. Rengør, og lad produktet lufttørre grundigt, inden nakkestøtten pakkes sammen.
5. Læg nakkestøtten fladt ned, fold løst, og undgå skarpe knæk, hjørner og folder, som kan beskadige produktet.
6. Den originale emballage kan anvendes til opbevaring. Renseren skal opbevares et tørt og køligt sted.
7. I tilfælde af reparationer må der kun anvendes almindelig PVC reparation lim og lapper.



**NOTE:** Desenhado somente para propósito de ilustração. Talvez não reflète o produto atual. Não é escala.  
**BEMERK:** Tegningerne er kun til illustration. Viser ikke det korrekte produkt. Er ikke i skala.

**GUARDE ESTAS INSTRUÇÕES / GEM DENNE VEJLEDNING**

# INSTRUKCJA OBSŁUGI FIRMY INTEX®

## ZAGŁÓWEK SPA

267

PRZECZYTAJ I POSTĘPUJ ZAWSZE ZGODNIE ZE WSZYSTKIMI ZASADAMI ZAWARTYMI W INSTRUKCJI ZANIM ZACZNIESZ MONTAŻ PRODUKTU



## OSTRZEŻENIE

- Montaż i demontaż tylko przez osoby dorosłe. Ten produkt nie jest zabawką.
- To nie jest sprzęt pływający.
- Usuń produkt przed umieszczeniem pokrywy na wannie Spa.

**NIE PRZESTZEGANIE TYCH OSTRZEŻEŃ MOŻE SPOWODOWAĆ POWAŻNE OBRAŻENIA LUB ŚMIERĆ.**

### MONTAŻ

1. Napompuj zagłówek używając pompki ręcznej lub nożnej. Nie napompuj zbyt mocno i nie używaj sprężarek powiętrza. Zobacz rys. (1).
2. Możesz również częściowo napełnić zagłówek wodą używając węża ogrodowego. Zobacz rys. (2) Potem kontynuuj napełnianie powietrzem. Zobacz rys. (1).
3. Upewnij się, że zawór jest dobrze dokręcony. Umieść zagłówek nad wybranym miejscem ściany Spa. Zobacz rys. (3).
4. Dopasuj twardość poprzez spuszczenie lub dodawanie powietrza.

### INSTRUKCJA PRZECHOWYWANIA I KONSERWACJI

1. Do czyszczenia używaj mydła w płynie. Nie używaj chemikaliów.
2. Otwórz zawór i wóń lejek.
3. Spuść całkowicie powietrze z zagłówka. Zamknij zawór.
4. Wyczyść i wysusz przed złożeniem.
5. Połóż zagłówek płasko, zóń luźno i unikaj ostrych zagięć, które mogą zniszczyć zagłówek.
6. Do przechowywania użyj oryginalnego opakowania. Przechowuj w suchym i chłodnym miejscu.
7. W razie naprawy używaj wyłącznie klejów i latek przeznaczonych wyrobów z poliwinylu PVC.

## INTEX® ИНСТРУКЦИЯ ПО ПРИМЕНЕНИЮ

### ПОДГОЛОВНИК СПА

ПРОЧИТАЙТЕ И СЛЕДУЙТЕ ВСЕМ ИНСТРУКЦИЯМ ПЕРЕД СБОРКОЙ И ИСПОЛЬЗОВАНИЕМ ДАННОГО ОБОРУДОВАНИЯ



## ВНИМАНИЕ

- Монтаж и демонтаж бассейна должны производить только взрослые. Данная продукция не является игрушкой.
- Не является средством для плавания.
- Уберите подстаканник перед тем, как накрыть СПА крышкой.

**НЕСОБЛЮДЕНИЕ ДАННЫХ ПРАВИЛ МОЖЕТ ПРИВЕСТИ К СЕРЬЕЗНЫМ ТРАВМАМ ИЛИ К СМЕРТИ.**

### ИНСТРУКЦИИ ПО УСТАНОВКЕ

1. Надуйте подголовник до нужного уровня твердости, используя ручной или ножной насос. См. рис.(1)
2. Вы также можете вначале частично заполнить подголовник водой из садового шланга или крана при помощи входящей в комплект воронки. См. Рис. (2). Затем заполните оставшееся пространство воздухом до нужной твердости. См. рис (1).
3. Убедитесь, что клапан надежно закрыт. Поместите подголовник на выбранное место на стенке СПА. См. рис. (3).
4. Отрегулируйте твердость подголовника, выпустив или добавив воздух.

### ОБСЛУЖИВАНИЕ И ИНСТРУКЦИИ ПО ХРАНЕНИЮ

1. Для чистки используйте только мягкий мыльный раствор. Не используйте химические вещества.
2. Откройте крышку клапана и вставьте воронку.
3. Слейте воду и / или полностью выпустите воздух из подголовника. Закройте крышку клапана обратно.
4. Тщательно очистите и высушите перед тем, как убрать на хранение.
5. Складывайте подголовник ровно и избегайте резких изгибов, углов и складок, которые могут повредить подголовник.
6. Упаковка может быть использована для хранения. Храните в сухом, прохладном месте.
7. В случае ремонта используйте только обычный ремонтный клей и заплатки для ПВХ.

Дата изготовления: дата указана на изделии или упаковке.

Срок службы: Производителем не определен. Сделано в Китае



11921 Lejek/Воронка



**UWAGA:** Rysunki mają charakter poglądowy, mogą się różnić od aktualnej wersji produktu. Nie zachowano skali.  
**ПРИМЕЧАНИЕ:** Чертеж демонстрируется в качестве наглядной иллюстрации. Размеры могут не совпадать с реальными. Выполнено не в масштабе.



**ZACHOWAJ NINIEJSZĄ INSTRUKCJĘ / СОХРАНИТЕ ДАННУЮ ИНСТРУКЦИЮ**

# INTEX® 操作说明书

## SPA 枕头

267

安装及使用本产品前请仔细阅读理解说明书，并遵循说明书的所有指示进行



### 警告

- 仅供成年人安装和拆卸。本产品不是玩具。
- 该产品不是漂浮产品。
- 在盖上 SPA 盖子之前请移除本产品。

如违反以上警语信息可能导致受伤甚至死亡。

#### 组装说明

1. 请使用手动或者脚踏充气泵对 SPA 枕头进行充气。不要过度充气且不能使用高压充气泵。详见图 1。
2. 您也可以选择先用水管或者配套的排气充气栓往枕头内充气，如图 2，然后再用充气泵进行充气，如图 1。
3. 产品被充饱气后，请塞好气嘴盖子，同时按压气嘴使其下陷，保持枕头外围平整，然后将 SPA 枕头平稳地放置在池壁上。详见图 3。
4. 通过略微充放气将 SPA 枕头调整到舒适的软硬度。

#### 维护及储存指导

1. 产品仅可使用温和肥皂剂清洁。严禁使用任何化学药品。
2. 打开气嘴盖子插入配套的排气充气栓，将产品倒过来将排气充气栓朝下，水会自动从枕头中排出。
3. 将 SPA 枕头彻底排水后，盖好气嘴盖子。
4. 折叠之前清洗并彻底晾干产品。
5. 将 SPA 枕头放平，轻轻折叠，不要压出尖角或深痕，否则可能会弄破或损坏 SPA 枕头。
6. 原来的包装纸箱可作保存该产品之用。存放于阴凉干燥处。
7. 产品需要修补时，仅可使用普通 PVC 修补胶水与修补片。

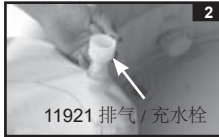

备注：插图均为示意图。可能与实际产品有偏差。请以实物为准。

保存此说明书

# INTEX®

©2022 Intex Marketing Ltd. - Intex Development Co. Ltd. - Intex Recreation Corp. All rights reserved/Tous droits réservés/Todos los derechos reservados/Alle Rechte vorbehalten. Printed in China/Imprimé en Chine/Impreso en China/Gedruckt in China.

®™ Trademarks used in some countries of the world under license from®™ Marques utilisées dans certains pays sous licence de/Marcas registradas utilizadas en algunos países del mundo bajo licencia de/Warenzeichen verwendet in einigen Ländern der Welt in Lizenz von/Intex Marketing Ltd. to/à/af an Intex Development Co. Ltd., Hong Kong & Intex Recreation Corp., P.O. Box 1440, Long Beach, CA 90801 • Distributed in the European Union by/ Distribué dans l'Union Européenne par/Distribuido en la Unión Europea por/Vertrieb in der Europäischen Union durch/Intex Trading B.V., Ettenseweg 46, 4706 PB Roosendaal - The Netherlands • Distributed in the UK by Unitex Service (UK) Limited, 21 Holborn Viaduct, London EC1A 2DY, UK. [www.intexcorp.com](http://www.intexcorp.com)

## READ BEFORE YOU START!

**NOTE: This quick start guide provides important and useful tips before you start the setup of your spa. However, it does not address all aspects of spa installation and use, and you are still required to read, understand, and follow the owner's manual for proper installation, maintenance, and safe use of your spa.**

- **Power:** This product draws a minimum of 13 AMPS. Most household circuits are 13 to 16 AMPS. If the circuit breaker trips, please check that no other appliances or other large loads are on the same circuit as the spa. Never use an extension cord. Unfold the line cord prior to use. Never place the plug on combustible materials.
- **Water Heating:** This heater when properly set up and running will raise the water temperature by 2°C per hour PROVIDED the spa cover is properly in place. Depending on the starting temperature of the Spa water and external air temperature, it will take some time to heat up. If the starting temperature of your tap water is 22°C and you wanted to raise it by 16° C to 38°C, the heating time would be 16°C/2°C per hour = 8 hours. For subsequent use the heating time can be shortened by maintaining an idle temperature in the spa (see HEATING AND WATER TEMPERATURE section). Be sure to keep the cover on the Spa when not in use.
- **RCD:** This product is provided with a RCD located at the end of the power cord. The RCD must be tested before each use. Do NOT use the Spa if the RCD does not function properly. (See owner's manual for proper testing of RCD instructions).
- **Filter Cartridge:** Keep the spa water properly sanitized to extend the life of the cartridge. Refer to the owner's manual for detailed information on spa water chemistry and balance.

### UNFOLDING AND INFLATING YOUR SPA:

- When you unfold the inflatable spa tub you may notice the smell of the material that is normal for a new product out of the box. It is therefore recommended to inflate the product and leave it outdoors for a day to air and allow the new product smell to dissipate somewhat before filling the spa with water.
- Spread the ground cloth with the bubbles facing down over the cleared area where you intend to setup your spa.
- For spa inflation, familiarize yourself with the spring loaded valve on the spa tub and the inflation outlet on the control box unit to assure fast and proper inflation.

#### **Inflation outlet tips:**

- The larger end of the inflation hose attaches to the air outlet at the back of the control base unit (see owner's manual for drawings and further details).
- To attach the inflation hose to the air outlet, flip up the control base side cover to reveal the air blower inflation outlet. Pull out the latch to open the cover, insert the hose adaptor with hose and reattach the latch to the hose adaptor to secure it in place.
- When inflation is complete, release the latch, pull out the inflation hose, and secure the latch back onto the outlet.

**NOTE:** To avoid over-inflation, some air will escape through the bottom air-bubble outlet of the control base during inflation. This is normal.

#### **Spring loaded valve tips:**

- Upon removing the valve cap, note the spring loaded pin in the center of the valve. For inflation, the spring loaded pin should be in the up/raised position (closed position of the valve) as the air pressure of the pump will push the air through the valve during inflation. Check the valve pin and assure it is in the up/raised position before starting inflation.
- The pin can be pressed down and locked in the recessed position by pressing and turning it 90° clockwise with your finger – this is the open position of the valve that allows the air to flow out freely and that is used for deflation.

## SAVE THESE INSTRUCTIONS

- To properly attach the inflation nozzle of the hose (the smaller end of the hose), push it into the valve and twist it clockwise until it locks with the valve (you may hear a click). To remove the nozzle upon inflation, twist it counterclockwise and pull it out of the valve.
- Once the spa tub is properly inflated, make sure to close the valve cap for the proper airtight seal.

### **HEATING AND WATER TEMPERATURE:**

- **Filling with heated water:** You may use heated water to fill the spa, which will shorten the initial heat-up time. However, make sure not to use water exceeding the normal spa operating temperatures which are not to exceed 40°C. Water over 40°C will turn off the heating unit and is not considered safe. Always check the water temperature in your spa before use and refer to the owner's manual for detailed information on safe use.
- **Maintaining idle water temperature:** Your PureSpa is like any household appliance or a fixed spa, and for continuous use you may choose to set a certain idle temperature to be maintained in the spa when not in use. This will allow shorter heat-up time for when you decide to use it. For example, maintaining the spa water temperature at 30°C will allow reaching 38°C in approximately 4 hours. Remember, the water temperature increase is approximately 2°C per hour of heating (may vary depending on outside temperature and conditions), so plan your spa use accordingly.  
**NOTE:** The Spa has a safety shut-off feature which will turn off the heating unit after 72 hours of continuous heating if the set temperature is not reached within that period. This may occur in cold external conditions that may prevent the set temperature from being reached. In that case your spa heating unit will shut off and display code "END", requiring pushing the temperature setting button and re-setting the temperature to re-start the heating unit. Try a lower more reachable temperature for the given conditions, which will not require re-starting the heating unit after 72 hours.
- **Water temperature during use:** When you are using the spa, the water temperature will naturally decrease slightly over time. The expected temperature decrease can be anywhere between 1°C and 2°C per hour depending on external conditions. As long as the heating unit is turned on with a set temperature, it will start heating the water automatically when water temperature drops by 1-2°C from the set temperature.  
Example: If your set temperature is 39°C, the heater will not come on until the temperature drops to 37°C. If you should wish to heat it back up sooner, you can simply re-set the heater by turning it off and back on to start heating to your preferred temperature.

### **SPA COVER:**

- The cover is an important part of your spa as it is crucial for heating up the water and maintaining the temperature when spa is not in use. Furthermore, it is a crucial safety element for prevention of unauthorized access to the spa especially by children.
- Note that the attachment buckles of the cover are locking buckles. Two keys are provided in the plastic bag with the manual and other accessories. Each buckle is marked with "locked" and "unlocked" symbols for easy operation: put the key into the slot on the buckle and turn it to the appropriate position to lock or unlock the buckle respectively.
- To assure safety from unauthorized access, always put the cover on when spa is not in use and lock all buckles. Always keep the keys out of reach of children.
- In case you misplace the keys, you can use any similar size flat screwdriver to lock or unlock the buckles.

**SAVE THESE INSTRUCTIONS**

## A LIRE AVANT DE COMMENCER !

**REMARQUE: Ce guide de démarrage fournit des conseils importants et utiles avant de démarrer l'installation de votre spa. Cependant il n'aborde pas tous les aspects de l'installation du spa et de son utilisation, il est fortement conseillé de lire, comprendre et suivre ce manuel pour l'installation, pour la maintenance ainsi que pour une utilisation appropriée de votre spa.**

- **Alimentation :** Cet appareil requiert une puissance de 13 A minimum. La plupart des logements ont un circuit électrique de 13 à 16 A. Si le disjoncteur se déclenche, cela peut être dû au fait que d'autres appareils (notamment des appareils à forte consommation) utilisent le même circuit que le spa. N'utilisez pas de rallonge électrique. Déroulez le cordon d'alimentation avant utilisation. Ne jamais placer la fiche sur des matériaux combustibles.
- **Chauffage de l'eau :** Une fois correctement installé et en marche, le chauffe-eau permet d'élever la température de l'eau de 2°C par heure À CONDITION que le couvercle du spa soit bien en place. Selon la température ambiante et la température initiale de l'eau, le chauffage peut prendre plus ou moins de temps. Si la température initiale de l'eau du robinet est de 22°C et si vous souhaitez la monter à 38°C (soit 16°C de plus), la durée du chauffage sera donc de 16°C/2°C par heure, soit environ 8 heures. Pour les utilisations ultérieures, la durée du chauffage peut être réduite en maintenant une température de base dans le spa (voir section CHAUFFAGE ET TEMPÉRATURE DE L'EAU). N'oubliez pas de laisser le couvercle sur le spa quand vous ne l'utilisez pas.
- **DDR :** Cet appareil est équipé d'un DDR (disjoncteur différentiel à courant résiduel) situé au bout du câble. Le DDR doit être testé avant chaque utilisation. N'utilisez EN AUCUN CAS le spa si le DDR ne fonctionne pas correctement. (Voir le mode d'emploi pour savoir comment tester correctement le disjoncteur différentiel).
- **Cartouche de filtre :** La cartouche de filtre dure plus longtemps si l'eau reste correctement aseptisée en permanence. Veuillez vous référer au mode d'emploi pour plus de détails sur la chimie de l'eau et sur son équilibre.

### DEPLIEZ ET GONFLEZ VOTRE SPA :

- Lorsque vous dépliez le spa gonflable vous pouvez sentir l'odeur de la matière, ce qui est normal pour un produit neuf qui vient d'être sorti de sa boîte. Il est donc recommandé de gonfler le produit et de le laisser s'aérer dehors durant une journée avant de mettre le spa en eau.
- Déplier le tapis de sol sur la zone propre d'installation prévue, les bulles contre le sol.
- Pour le gonflage du spa, familiarisez-vous avec la valve à baïonnette du spa ainsi que le boîtier de contrôle pour un gonflage rapide et efficace

#### **Embout de gonflage:**

- La plus grande extrémité du tuyau de gonflage se fixe à la sortie d'air à l'arrière de l'unité de contrôle (voir le manuel d'utilisation pour les schémas et détails).
- Pour attacher le tuyau de gonflage à la valve, relevez le cache pour révéler la valve de gonflage. Tirez sur le loquet pour ouvrir le cache, insérez l'embout du tuyau et rattachez le loquet sur l'embout du tuyau pour le fixer.
- Une fois le gonflage terminé, ouvrez le loquet, retirez le tuyau de gonflage et refixez le loquet sur la valve.

**REMARQUE :** Pendant le gonflage, vous remarquerez que de l'air s'échappe par l'orifice de sortie situé au fond. Ce phénomène est normal et a pour but d'éviter les risques de gonflage excessif.

#### **Ressort pour embouts de valve:**

- Lors du retrait du capuchon, notez la présence d'une soupape au centre de la valve. Pendant le gonflage la soupape doit être en position haute de sorte que la pression d'air exercée par la pompe pousse la valve durant le gonflage. Contrôlez la valve et assurez vous que la soupape soit en position haute avant de commencer le gonflage.
- La soupape peut être enfoncée et verrouillée d'1/4 de tour dans le sens des aiguilles d'une montre. La valve est en position ouverte, ce qui permet à l'air de sortir. Cette position sert au dégonflage.

## CONSERVEZ CES INSTRUCTIONS



- Pour attacher correctement l'embout du tuyau (la petite sortie du tuyau), poussez-le dans la valve et tournez le dans le sens des aiguilles d'une montre jusqu'à la valve se verrouille (vous devriez entendre un "click"). Pour enlever l'embout de gonflage, tournez-le dans le sens contraire des aiguilles d'une montre et sortez-le de la valve.
- Une fois que le spa est gonflé, assurez-vous que la valve soit fermée afin que le joint soit étanche à l'air.

### **CHAUFFAGE ET TEMPERATURE DE L'EAU:**

- Remplissage avec de l'eau chaude. Il se peut que vous utilisiez de l'eau chaude pour remplir le spa, ce qui va réduire le temps initial de chauffe. Cependant assurez-vous de ne pas utiliser de l'eau dépassant les températures normales de fonctionnement du Spa qui ne dépassent pas 40°C. Une eau au dessus de 40°C mettra hors tension le système de chauffage et n'est pas considérée sans danger.
- Maintenir une température d'eau idéale : Votre spa est semblable à un appareil ménager ou à un spa fixe et pour continuer à l'utiliser vous devez le maintenir à une température idéale lorsqu'il n'est pas utilisé. Cela va permettre de raccourcir le temps de chauffe lorsque vous voudrez l'utiliser. Par exemple, si vous maintenez la température à 30°C cela va permettre d'atteindre 38°C en environ 4 heures. Rappelez-vous que la température de l'eau augmente d'approximativement 2°C par heure (cela dépend des conditions météo et de la température extérieure). Utilisez donc votre Spa en fonction.

**NOTE:** Le spa possède une fonction d'arrêt automatique/sécurité qui arrête le système de chauffe après 72 heures lorsque la température n'est pas atteinte dans cette période. Cela peut se produire lorsque la température extérieure est basse. Par conséquent, la température programmée ne pourra pas être atteinte. Dans ce cas le système de chauffage de votre spa s'arrêtera et affichera le mot "end", nécessitant d'appuyer sur le bouton de température et de re-programmer le système de chauffage. Essayez une température plus facilement atteignable, en adéquation avec les conditions extérieures, qui n'entraînera pas un redémarrage du système après 72 heures.

- Température de l'eau pendant l'utilisation: Lorsque vous utilisez le spa, la température de l'eau va naturellement légèrement diminuer au fil du temps. Les baisses de températures prévues peuvent être entre 1°C et 2°C par heure, tout cela dépend bien entendu des conditions extérieures. Tant que le système de chauffage est en marche avec une température en mémoire, il chauffera automatiquement dès que l'eau descendra 1-2°C en dessous de la température programmée.

Exemple: Si votre température programmée est de 39°C, le chauffage ne se mettra pas en route avant que la température descende à 37°C. Si vous souhaitez faire re-chauffer l'eau plus tôt, vous pouvez reprogrammer simplement la température en arrêtant l'appareil et en programmant votre nouvelle température.

### **COUVERTURE DU SPA:**

- Le couvercle est une partie importante de votre spa, il est crucial pour chauffer et pour maintenir la température lorsque votre spa n'est pas utilisé. Par ailleurs, il est un élément crucial de sécurité pour prévenir tout risque de noyade en particulier chez les enfants.
- Notez que les boucles de fixation du couvercle sont des boucles qui se verrouillent. Deux clefs sont prévues à cet effet dans le sac en plastique avec le manuel et les différents accessoires. Sur chaque boucle on trouve les mots "locked" et "unlocked". Il suffit de mettre la clef dans la fente et de la tourner dans la position adéquate.
- Pour assurer la sécurité, il faut toujours mettre le couvercle lorsque le spa n'est pas utilisé et verrouiller les boucles, et toujours garder les clefs hors de portée des enfants.
- Si vous perdez les clés, vous pouvez utiliser n'importe quel tournevis plat de taille similaire pour verrouiller ou déverrouiller les boucles.



## **CONSERVEZ CES INSTRUCTIONS**

## LEA ATENTAMENTE LAS INSTRUCCIONES ANTES DE ESTE PRODUCTO

**NOTA:** Esta guía rápida proporciona consejos útiles e importantes antes de que proceda a la utilización de su spa. Entretanto, este documento no cubre todos los aspectos de la instalación y utilización del producto, por lo que Usted deberá leer, entender y seguir todas las instrucciones del manual del propietario para una adecuada instalación, mantenimiento y utilización segura de su spa.

- Alimentación: Este producto necesita como mínimo 13 amperios. La mayoría de los circuitos eléctricos domésticos son de entre 13 y 16 amperios. Si se activa el disyuntor, compruebe que no haya otros aparatos o grandes cargas conectados al mismo circuito que el spa. No use cables alargadores. Desenrolle el cable antes de usarlo. Nunca coloque el enchufe sobre materiales combustibles.
- Calentamiento del agua: Si está correctamente configurado y en funcionamiento, este dispositivo de calentamiento calentará el agua a 2 °C por hora, SIEMPRE QUE la tapa del spa esté bien colocada. En función de la temperatura de partida del agua del spa y de la temperatura del aire exterior, el agua tardará más o menos en calentarse. Si la temperatura de partida del agua de su grifo es de 22 °C y desea aumentarla en desde 16 °C hasta 38 °C, el tiempo de calentamiento sería de 16 °C / 2 °C por hora = 8 horas. Para las siguientes utilidades del spa, se puede acortar el tiempo de calentamiento manteniendo una temperatura en estado de reposo en el spa (consulte la sección CALENTAMIENTO Y TEMPERATURA DEL AGUA). Asegúrese de mantener la tapa colocada sobre el spa mientras no lo esté utilizando.
- RCD: Este producto está equipado con un RCD (interruptor de circuito de accionamiento rápido/dispositivo de corriente residual) ubicado en el extremo del cable de alimentación. Deberá revisarse el RCD antes de cada uso. NO use el Spa si el RCD no funciona correctamente (Consulte el manual del usuario para probar de forma adecuada las instrucciones del RCD (Dispositivo de corriente residual)).
- Cartucho del filtro: Mantenga el agua del spa en un correcto estado sanitario para ampliar la vida útil del cartucho. Consulte el manual de instrucciones del fabricante para obtener información detallada sobre la química y el equilibrio del agua del spa.

### **DESPLEGAR Y HICHAR SU SPA:**

- Al desplegar el spa hinchable, este desprenderá un olor característico de productos nuevos. Es recomendable hinchar el producto y dejarlo ventilar durante un día para permitir que el olor se disipe antes de llenar de agua el spa.
- Extienda el tapiz de suelo con las burbujas para abajo sobre un área limpia donde Usted desee montar su spa.
- Antes de hinchar el producto, procure conocer el funcionamiento la válvula de conexión del spa y de la salida del aire en el cuadro de control para asegurar un rápido y correcto hinchado.

### **Consejos para salida de aire :**

- La parte más larga de la manguera de hinchado se conecta a la salida de aire en la parte posterior de la unidad de control (Vea el manual del propietario para esquemas y detalles).
- Para conectar la manguera de inflado a la salida de aire, gire hacia arriba la cubierta lateral de la base de control para descubrir el soplador de aire Salida de inflado. Tire del cierre para abrir la cubierta, inserte el adaptador de la manguera con la manguera y vuelva a enganchar el cierre al adaptador de la manguera para fijarlo en su lugar.
- Cuando finalice el inflado, libere el cierre, saque la manguera de inflado y fije el cierre de nuevo en la salida.

**NOTA:** Para evitar un inflado excesivo, parte del aire escapará por la toma de burbujas de aire situada en la parte inferior de la base de control durante el inflado, lo cual es normal.

### **Consejos sobre la válvula de resorte:**

- Al quitar la tapa de la válvula, habrá un botón en el centro de la válvula. Para el hinchado, este botón tiene que estar levantado (posición cerrada de la válvula) porque la presión de aire de la bomba empujará el aire por la válvula durante el hinchado. Verifique el botón y asegúrese de que está levantado antes de empezar el proceso de hinchado.
- Para bajar el botón y bloquearlo, debe presionarlo y girarlo 90° en sentido horario – esta es la posición abierta que permite que el aire salga libremente y es utilizada para el vaciado.

## GUARDE ESTAS INSTRUCCIONES

- Para conectar correctamente la manguera (la parte más pequeña de la manguera), colóquela en el interior de la válvula y gírela en sentido horario hasta que se bloquee (se oirá un click). Para retirar la manguera, gírela en sentido anti horario.
- Una vez que el spa esté totalmente lleno, asegúrese de cerrar la tapa de la válvula para evitar escape de aire.

### **CALENTAMIENTO Y TEMPERATURA DEL AGUA:**

- Llenado con agua caliente: Se puede utilizar agua caliente para llenar el spa, lo que acortará el tiempo de calentamiento. Entretanto, asegúrese de no ultrapasar la temperatura normal del spa que es de 40°C, máximo. Si la temperatura está por encima de los 40°C, el calentador se apagará y, además, no se puede considerar un procedimiento seguro. Siempre verifique la temperatura del agua antes del uso y lea el manual de instrucciones para informaciones detalladas de seguridad.
- Mantener la temperatura del agua: El PureSpa funciona como cualquier otro aparato o spa y se puede fijar una temperatura que se mantenga mientras el spa no está siendo utilizado. Esto disminuirá el tiempo de calentamiento cuando se decida usar el spa. Por ejemplo, mantener la temperatura a 30°C, permitirá alcanzar los 38°C en, aproximadamente, 4 horas. Recuerde que la temperatura sube, aproximadamente 2°C por hora (dependiendo de la temperatura y condiciones exteriores), por eso hay que programar el spa correctamente.  
**NOTA:** El Spa tiene un dispositivo de seguridad que apaga el calentador después de 72 horas de calentamiento continuo si no se alcanza la temperatura programada en este periodo de tiempo. Esto puede ocurrir cuando la temperatura exterior es muy baja e impide que el agua alcance la temperatura deseada. En estos casos, el calentador se apagará y un mensaje "END" aparecerá en la pantalla, lo que requiere que se vuelva a programar la temperatura y se reinicie el calentador. Se aconseja bajar la temperatura deseada en el caso de que las temperaturas externas sean bajas para evitar que se tenga que reiniciar el aparato después de las 72 horas.
- Temperatura del agua durante el uso: Cuando se utiliza el spa, la temperatura del agua tiende a bajar natural y gradualmente después de un cierto tiempo. Esto puede significar una bajada de 1°C a 2°C por hora dependiendo de las condiciones climáticas exteriores. Si el calentador está encendido con una temperatura programada, este empezará a calentar el agua tan pronto baje 1-2°C la temperatura programada.  
Ejemplo: Si se programa 39°C, el calentador no empezará a funcionar hasta que temperatura no llegue a los 37°C. Si se desea que el agua se empiece a calentar antes de que baje los 2 °C , solamente hay que apagar el calentador y volver a encenderlo.

### **COBERTOR DEL SPA:**

- El cobertor es una parte importante del spa y es esencial para calentar y mantener la temperatura del agua cuando el spa no está en uso. Además, es imprescindible para evitar el acceso no autorizado al spa, principalmente por niños.
- Las hebillas del cobertor son cerradas con llave. Se incluye dos llaves en la bolsa de plástico del manual donde se encuentran también, otros accesorios. Cada hebilla está marcada con símbolos "cerrado" e "abierto": coloque la llave en el lugar apropiado gírela hasta la posición adecuada.
- Para asegurar que no se podrá acceder al spa sin autorización, siempre cúbralo con el cobertor cuando no esté en uso. Siempre mantenga las llaves fuera del alcance de los niños.
- E caso de que se pierdan las llaves, se puede usar un destornillador del tamaño similar para abrir y cerrar las hebillas.

# GUARDE ESTAS INSTRUCCIONES

## VOR BEGINN BITTE DURCHLESEN!

**BEACHTEN SIE:** Diese Kurzanleitung liefert Ihnen, bevor Sie mit der Installation Ihres Whirlpools beginnen, wichtige und nützliche Tipps. Allerdings befasst sich die Anleitung nicht mit allen Aspekten der Spa Installation und dessen Nutzung. Deshalb ist es für Sie erforderlich, dass Sie die Bedienungsanleitung für die ordnungsgemäße Installation, Wartung und sichere Nutzung Ihres Whirlpools sorgfältig durchlesen, verstehen und auch befolgen.

- **Netzstrom:** Dieses Produkt benötigt mindestens 13 Ampere. Die meisten Haushaltsstromkreise haben eine Stromstärke von 13 bis 16 Ampere. Wenn der Schutzschalter ausgelöst wird, vergewissern Sie sich bitte, dass keine anderen Geräte oder andere große Ladungen am selben Stromkreis wie der Whirlpool angeschlossen sind. Verwenden Sie keine Verlängerungskabel. Vor dem Gebrauch das Netzkabel auseinanderwickeln. Den Stecker niemals auf brennbare Materialien legen.
- **Erwärmen des Wassers:** Dieses Heizelement, sofern korrekt installiert und funktionsfähig, erwärmt die Wassertemperatur um 2°C pro Stunde, VORAUSGESETZT die Abdeckung des Whirlpools liegt an ihrem Platz. Je nach Anfangstemperatur des Whirlpool-Wassers und der externen Temperatur dauert es eine Weile, bis sich das Wasser erwärmt. Wenn die Anfangstemperatur Ihres Leitungswassers bei 22°C liegt und Sie möchten die Temperatur um 16° C bis 38°C erhöhen, würde die Erwärmungszeit 16°C/2°C pro Stunde = 8 Stunden betragen. Für den anschließenden Gebrauch kann die Erwärmungszeit verkürzt werden, indem Sie eine Stand-by-Temperatur im Whirlpools aufrechterhalten (siehe Abschnitt ERWÄRMEN UND WASSERTEMPERATUR). Achten Sie darauf, dass die Abdeckung auf dem Whirlpool liegt, wenn es nicht in Gebrauch ist.
- **FI:** Dieses Produkt ist mit einem FI am Ende des Netzkabels versehen. Der FI muss vor jedem Gebrauch getestet werden. Benutzen Sie den Whirlpool NICHT, wenn der FI nicht ordnungsgemäß funktioniert. (Siehe Handbuch für Anleitungen zur korrekten RCD-Prüfung).
- **Filtereinsatz:** Achten Sie darauf, dass das Whirlpool-Wasser stets richtig desinfiziert ist, um die Lebensdauer des Einsatzes zu verlängern. Ausführliche Informationen über die chemische Balance des Whirlpool-Wassers finden Sie im Handbuch.

### ENTFALTEN UND AUFBLASEN IHRES SPA:

- Wenn Sie den aufblasbaren Whirlpool entfalten, könnten Sie feststellen, dass das Material einen außergewöhnlichen Geruch aufweist. Dies ist bei einem neu ausgepackten Artikel normal. Es wird daher empfohlen, das Produkt aufzublasen und es für einen Tag an der frischen Luft stehen zu lassen, damit sich der Geruch vor dem Befüllen des Whirlpools mit Wasser etwas verflüchtigt.
- Breiten Sie die Unterlagsplane an jener Stelle aus, wo Sie Ihr Pool errichten möchten, so dass die Blasen nach unten zu der dem freien Gelände zugewandten Seite liegen.
- Für das Aufblasen des Spas, machen Sie sich mit dem federbelasteten Ventil am Whirlpool und dem Luftauslass an der Kontrollstation vertraut, damit ein schnelles und ordnungsgemäßes Aufblasen möglich ist versichern können.

#### **Aufblasventil Tipps:**

- Das größere Ende des Füllschlauchs wird an der Luftauslassöffnung an der Rückseite der Kontrollstation angebracht (für Zeichnungen und weitere Details siehe Bedienungsanleitung).
- Zum Anbringen des Füllschlauchs am Luftauslass, die Seitenabdeckung der Kontrollbasis hochklappen, um die Aufblasöffnung des Luftgebläses freizulegen. Lasche herausziehen, um die Abdeckung zu öffnen, Schlauchadapter mit Schlauch in die Öffnung stecken und die Lasche wieder am Schlauchadapter befestigen, um ihn zu fixieren.
- Wenn das Produkt komplett aufgepumpt ist, Lasche lösen, Füllschlauch herausziehen und die Lasche wieder an der Auslassöffnung befestigen.  
**HINWEIS:** Um ein übermäßiges Aufpumpen zu vermeiden, wird etwas Luft durch den unteren Luftauslass der Kontrollbasis während des Aufpumpens entweichen. Dies ist völlig normal.

#### **Federbelastetes Ventil - Tipps:**

- Nach Entfernen der Ventilkappe, beachten Sie den gefederten Stift in der Mitte des Ventils. Zum Befüllen sollte sich der federbelastete Stift in der nach up/erhöhten Stellung (Schließstellung des Ventils) befinden, weil der Luftdruck der Pumpe während dem Aufblasen die Luft durch das Ventil drücken wird. Überprüfen Sie den Ventilstift und versichern Sie sich, dass er sich in der up/erhöhten Position befindet, bevor die Inflation beginnt.
- Der Stift kann nach unten gedrückt und in der versenkten Position, durch Drücken und Drehen mit den Fingern um 90° im Uhrzeigersinn, verriegelt werden. Dies ist die offene Position des Ventils, das die Luft frei ausströmen lässt und für das Ablassen verwendet wird.

**HEBEN SIE DIESE BEDIENUNGSANLEITUNG AUF**

- Um die Aufblasdüse des Schlauches richtig zu befestigen (das kleinere Ende des Schlauches), schieben Sie dieses in das Ventil und drehen es im Uhrzeigersinn, bis es am Ventil einrastet (Sie können ein Klicken hören). Um die Aufblasdüse danach wieder zu entfernen, drehen Sie diese gegen den Uhrzeigersinn und ziehen Sie sie aus dem Ventil.
- Sobald der Whirlpool richtig und vollständig aufgeblasen ist, stellen Sie ein ordnungsgemäßes, luftdichtes Schließen der Ventilkappe sicher.

### **HEIZEN UND WASSERTEMPERATUR:**

- Befüllung mit beheiztem Wasser: Sie können erwärmtes Wasser verwenden um das Spa zu füllen, welches die anfängliche Aufheizzeit verkürzen wird. Stellen Sie jedoch sicher, dass kein Wasser verwendet wird, das über den normalen Spa Betriebstemperaturen liegt, das heißt, die 40°C nicht überschreitet. Wasser über 40°C schaltet die Heizung aus und wird als nicht sicher angesehen. Überprüfen Sie immer vor Gebrauch die Wassertemperatur im Whirlpool und beziehen Sie sich für detaillierte Informationen über die sichere Verwendung gegebenenfalls auf die Bedienungsanleitung.
- Aufrechterhalten einer Temperatur, wenn nicht in Betrieb: Ihr PureSpa ist wie jedes Haushaltsgerät oder ein fixer Whirlpool und für den Dauereinsatz können Sie eine bestimmte Temperatur wählen, die auch gehalten wird, wenn der Spa nicht in Gebrauch ist. Dies ermöglicht eine kürzere Aufheizzeit, wenn Sie den Pool wieder in Gebrauch nehmen. Zum Beispiel, die Aufrechterhaltung der Spa Wassertemperatur bei 30°C wird es Ihnen ermöglichen, 38°C in ca. 4 Stunden zu erreichen. Denken Sie daran, es ist nur eine Erhöhung der Wassertemperatur von ca. 2°C pro Stunde möglich (je nach Außentemperatur und Bedingungen), deshalb planen Sie Ihre Spa-Nutzung entsprechend.  
**HINWEIS:** Das Spa verfügt über eine Sicherheitsabschaltfunktion, welche die Heizung nach 72 Stunden kontinuierlichen Heizens ausschaltet, wenn die eingestellte Temperatur nicht innerhalb dieser Frist erreicht wird. Kalte äußere Bedingungen können verhindern, dass die eingestellte Temperatur nicht erreicht wird. In diesem Fall wird sich Ihre Whirlpool Heizung abschalten und den Code "END" am Display anzeigen. Danach drücken Sie einfach die Taste Temperatureinstellungen, stellen die Temperatur zurück um die Heizung neu zu starten. Versuchen Sie eine niedrigere leicht erreichbare Temperatur für die gegebenen Bedingungen einzustellen, welche ein Neustarten der Heizung nach 72 Stunden nicht erfordert.
- Wassertemperatur während der Nutzung: Wenn Sie das Spa benutzen, wird die Wassertemperatur im Laufe der Zeit natürlich leicht sinken. Der erwartete Rückgang der Temperatur liegt bei ca. 1°C - 2°C pro Stunde, natürlich abhängig von den äußeren Bedingungen. Solange die Heizung mit einer eingestellten Temperatur eingeschaltet ist, beginnt die Erwärmung des Wassers automatisch, wenn die Temperatur um 1-2°C von der Solltemperatur sinkt.  
Zum Beispiel: Wenn Ihre eingestellte Temperatur 39°C beträgt, wird sich die Heizung nicht einschalten, bis die Temperatur auf 37°C herunter fällt. Wenn Sie das Wasser vorher schon wieder erwärmen möchten, können Sie die Heizung einfach erneut Aus- und dann wieder Einschalten um Ihre bevorzugte Temperatur zu starten.

### **SPA ABDECKUNG:**

- Die Abdeckung ist ein wichtiger Bestandteil des Spa, was das Aufheizen des Wassers und Halten der Temperatur, wenn das Whirlpool nicht in Gebrauch ist, betrifft. Darüber hinaus ist sie ein wesentliches Sicherheitselement zur Verhinderung des unberechtigten Zuganges zum Spa, besonders von Kindern.
- Beachten Sie bitte, dass die Befestigungsschnallen der Abdeckung Schnallen zur Verriegelung sind. Zwei Schlüssel werden zusätzlich zum Handbuch und anderem Zubehör in der Verpackung mitgeliefert. Jede Schnalle ist mit "gesperrt" und "entsperrt" Symbolen für die einfache Bedienung markiert. Stecken Sie den Schlüssel einfach in den Schlitz der Schnalle und drehen Sie ihn in die entsprechende Position um diese zu sperren oder zu entsperren.
- Um die Sicherheit vor unbefugtem Zugriff zu garantieren, geben Sie immer die Abdeckung auf den Whirlpool, wenn sich dieser nicht in Gebrauch befindet und verriegeln Sie alle Schnallen. Bewahren Sie die Schlüssel immer unerreichbar für Kinder auf.
- Falls Sie die Schlüssel verlegen, können Sie jede ähnliche Größe von Schraubenzieher verwenden um die Schnallen zu sperren oder entsperren.

**HEBEN SIE DIESE BEDIENUNGSANLEITUNG AUF**

## LEGGERE PRIMA DI UTILIZZARE IL PRODOTTO!

**Nota: Questa Guida Rapida fornisce suggerimenti importanti e utili prima di iniziare a montare la SPA. Tuttavia, essa non affronta tutti gli aspetti di installazione e d'uso della SPA, ed è comunque necessario leggere, comprendere e seguire il Manuale di Istruzioni per una corretta installazione, una corretta manutenzione e un utilizzo sicuro del vostro prodotto.**

- Alimentazione: questo apparecchio necessita di una potenza minima di 13 Amp. La maggior parte dei circuiti domestici vanno da 13 a 16 Amp. In caso di cortocircuiti, controllare che altri apparecchi che impiegano carichi significativi di energia siano collegati allo stesso circuito della spa. Evitare di collegare l'unità alla presa di corrente utilizzando prolunghe. Svolgere il cavo prima dell'uso. Non posizionare la spina su materiali combustibili.
- Riscaldamento dell'acqua: quando in corrette condizioni di installazione e funzionamento, il riscaldatore alzerà la temperatura dell'acqua di 2°C all'ora POSTO CHE la spa sia correttamente posizionata in condizioni idonee. A seconda della temperatura iniziale dell'acqua nella spa e dell'aria esterna, potrebbe essere necessario qualche minuto per il riscaldamento. Se la temperatura iniziale dell'acqua è di 22°C e si desidera alzarla di 16°C fino a 38°C, il tempo di riscaldamento sarà così calcolato: 16°C/2°C all'ora = 8 ore. Per un utilizzo a sessioni ravvicinate il tempo di riscaldamento può essere accorciato mantenendo una temperatura di standby nella spa (fare riferimento alla sezione TEMPERATURA RISCALDAMENTO E ACQUA). Assicurarsi di coprire la spa quando non in uso.
- RCD: questo prodotto è dotato di RCD situato sul terminale del cavo di alimentazione. Il RCD deve essere controllato prima di ogni utilizzo. NON utilizzare la spa se il RCD non funziona correttamente (Consultare il manuale utente per le istruzioni relative al collaudo dell'interruttore differenziale).
- Cartuccia filtro: mantenere l'acqua della spa pulita e igienizzata per allungare la vita della cartuccia filtro. Fare riferimento al manuale di istruzioni per informazioni dettagliate sull'equilibrio dell'acqua e le modalità chimiche di pulizia.

### **APERTURA E GONFIAGGIO DELLA SPA:**

- Quando si apre la SPA per la prima volta, è possibile sentire odore di plastica ma è normale per un prodotto nuovo. Si raccomanda quindi di gonfiare il prodotto e lasciarlo all'aperto per un giorno per favorire l'eliminazione dell'odore prima di procedere a riempire la SPA.
- Stendere il telo a terra con le bolle verso il basso sull'area precedentemente pulita su cui si intende montare la SPA.
- Per gonfiare la SPA, familiarizzare con la valvola a molla presente sulla vasca e la bocchetta di gonfiaggio sull'unità di controllo per assicurare un gonfiaggio corretto e veloce.

### **Bocchette di gonfiaggio:**

- L'estremità più grande del tubo di gonfiaggio si attacca alla bocchetta in uscita dell'aria nella parte posteriore della base (vedere il manuale di istruzioni per i disegni e per ulteriori dettagli).
- Per fissare il tubo di gonfiaggio all'apertura di uscita dell'aria, sollevare il coperchio laterale della base di controllo per accedere all'uscita di gonfiaggio del compressore. Tirare la linguetta per aprire la copertura, inserire l'adattatore per tubo con tubo e chiudere nuovamente la linguetta per bloccare l'adattatore per tubo in posizione.
- Al termine del gonfiaggio, aprire la linguetta, estrarre il tubo di gonfiaggio e fissare nuovamente la linguetta sul compressore.

**NOTE:** per evitare un gonfiaggio eccessivo, è presente un dispositivo che farà sfiatare l'aria in eccesso dall'uscita posta sulla base della spa. Ciò è normale.

### **valvola di gonfiaggio con perno a molla:**

- Subito dopo la rimozione del tappino della valvola, osservare il perno a molla al centro della valvola. Per il gonfiaggio, il perno a molla deve essere in posizione sollevata (posizione di chiusura della valvola) in modo che la pressione dell'aria della pompa spinga l'aria attraverso la valvola durante il gonfiaggio. Controllare il perno della valvola e assicurarsi che sia in alto o comunque in posizione sollevata prima di iniziare il gonfiaggio.
- Il perno può essere schiacciato e bloccato in posizione rientrata premendo e ruotando di 90 ° in senso orario con il dito - questa è la posizione di apertura della valvola utilizzata per lo sgonfiaggio che permette all'aria di uscire liberamente.

## CONSERVARE QUESTE ISTRUZIONI

- Per collegare correttamente il beccuccio di gonfiaggio del tubo (l'estremità più piccola del tubo), spingerlo nella valvola e ruotarlo in senso orario finché non si blocca con la valvola (si può sentire uno scatto). Per rimuovere il beccuccio dopo il gonfiaggio, ruotarlo in senso antiorario e estrarlo dalla valvola.
- Una volta che la vasca è stata correttamente gonfiata, assicurarsi di chiudere il tappo della valvola per una corretta chiusura ermetica.

### **RISCALDATORE E TEMPERATURA DELL'ACQUA:**

- Riempire con acqua già calda: è possibile utilizzare l'acqua riscaldata per riempire la SPA, riducendo così il tempo di riscaldamento iniziale. Tuttavia, assicurarsi di non utilizzare acqua superiore alle normali temperature tipiche dei centri termali dove l'acqua non è mai superiore ai 40 ° C. Se la temperatura dell'acqua è oltre i 40 ° C, l'unità di riscaldamento si spegne e non è considerato sicuro usare il prodotto.. Controllare sempre la temperatura dell'acqua nella vasca prima di utilizzare il prodotto e fare riferimento al manuale per informazioni dettagliate sull'uso in sicurezza.
- Mantenere la temperatura dell'acqua al minimo: la SPA è come un qualsiasi elettrodomestico o centro benessere e per un uso continuo nel tempo si può scegliere di impostare una certa temperatura costante quando il prodotto non è in uso. Questo permetterà di riscaldare l'acqua in un tempo minore appena si decide di usare il prodotto. Per esempio, mantenendo la temperatura dell'acqua a 30 ° C, si possono raggiungere i 38 ° C in circa 4 ore. Ricordate, l'aumento della temperatura dell'acqua è di circa 2 ° C all'ora (può variare a seconda della temperatura e delle condizioni esterne), in modo da pianificare l'uso della vostra SPA come meglio credete.  
**NOTA:** La Spa dispone di una funzione di sicurezza di spegnimento che spegne l'impianto di riscaldamento dopo 72 ore di riscaldamento continuo, se la temperatura impostata non viene raggiunta entro tale termine. Ciò può avvenire a causa di condizioni esterne che potrebbero impedire l'innalzamento della temperatura al livello desiderato. In questo caso il vostro impianto di riscaldamento si spegne e visualizza il codice "END"; per riavviare l'unità di riscaldamento premere il pulsante di regolazione della temperatura e regolare di nuovo la temperatura. Fare una prova selezionando una temperatura più bassa, facilmente raggiungibile con le condizioni esterne e che non richiede di riavviare l'unità di riscaldamento dopo 72 ore.
- Temperatura dell'acqua durante l'utilizzo: quando si utilizza la SPA, la temperatura dell'acqua tende a ridursi leggermente nel tempo. La diminuzione di temperatura prevista può essere compresa tra 1 ° C e 2 ° C all'ora a seconda delle condizioni esterne. Finché l'unità di riscaldamento viene accesa con una temperatura impostata, il prodotto riscalderà automaticamente l'acqua quando la temperatura scenderà di 1-2 ° C rispetto ai gradi impostati. Esempio: se la temperatura impostata è di 39 ° C, il riscaldatore non si accende fino a quando la temperatura scende a 37 ° C. Se vi venisse voglia di riscaldare prima, è sufficiente resettare il riscaldatore spegnendolo e re-impostandolo per raggiungere la temperatura desiderata.

### **COPERTURA SPA:**

- La copertura è una parte importante della SPA in quanto è fondamentale per il riscaldamento dell'acqua e per il mantenimento della temperatura quando la SPA non è in uso. Inoltre, è un elemento di sicurezza fondamentale per prevenire l'accesso non autorizzato al prodotto soprattutto dei bambini.
- Si noti che i laccetti di fissaggio della copertura sono laccetti di chiusura. Nel sacchetto di plastica con il manuale e altri accessori ci sono in dotazione due tasti Ogni laccetto è contrassegnato con i simboli "bloccato" e "sbloccato" per un facile utilizzo: mettere la chiave nella fessura sul laccetto e girarla nella posizione appropriata rispettivamente per bloccare o sbloccare il laccetto.
- Per garantire la sicurezza dall'accesso non autorizzato, mettere sempre la copertura quando la SPA non è in uso e bloccare tutte le fibbie. Tenere sempre le chiavi fuori dalla portata dei bambini.
- In caso di smarrimento delle chiavi, è possibile utilizzare qualsiasi cacciavite piatto di dimensioni simili per bloccare o sbloccare i laccetti.

## **CONSERVARE QUESTE ISTRUZIONI**

## LEES ALVORENS U BEGINT!

**Let op: Dit informatieblad bevat belangrijke en bruikbare tips betreft het opzetten en in gebruik nemen van uw SPA. Echter bevat het niet alle benodigde informatie betreft het opzetten en gebruiken van uw SPA, u dient nog steeds de handleiding aandachtig te lezen en op te volgen.**

- Voeding: Dit product heeft minimum 13 Amp nodig. De meeste stroomkringen in woningen hebben 13 tot 16 Amp. Als de leidingbeveiligingsschakelaar wordt geactiveerd, controleer of er zich geen andere apparaten of een andere grote belasting op dezelfde stroomkring als de spa bevinden. Gebruik geen verlengkabel snoer. Wikkel het snoer af voor gebruik. Leg de stekker nooit op een brandbaar materiaal.
- Water opwarmen: Dit verwarmingstoestel zal, bij een juiste instelling en werking, de watertemperatuur met 2°C per uur verhogen MITS het deksel juist is geplaatst. Afhankelijk van de begintemperatuur van het water in de spa en de luchttemperatuur van de omgeving kan het enige tijd duren voordat het water is opgewarmd. Als de begintemperatuur van uw leidingwater 22°C is en u wilt het met 16° C verhogen tot 38°C, is de opwarmtijd 16°C/2°C per uur = 8 uur. Voor een opeenvolgend gebruik, kan de opwarmtijd worden verkort door een bepaalde temperatuur van het water in de spa te behouden (zie de sectie OPWARMEN EN WATERTEMPERATUUR). Plaats altijd het deksel op de spa wanneer niet in gebruik.
- RCD (stroomonderbreker): Dit product is voorzien van een RCD die zich op het einde van het snoer bevindt. Test de RCD voor elk gebruik. Gebruik de spa NIET als de RCD niet juist werkt. (Raadpleeg de gebruikershandleiding voor de juiste testprocedure van de differentieelschakelaar (RCD)).
- Filterpatroon: Houd het water in de spa goed schoon voor een langere levensduur van de patroon. Zie de gebruiksaanwijzing voor gedetailleerde informatie over de chemische eigenschappen en het evenwicht van het water in de spa.

### HET UITVOUWEN EN OPBLAZEN VAN UW SPA:

- Tijdens het de eerste keer uitvouwen van de SPA is de geur van het materiaal waarschijnlijk merkbaar, dit is normaal bij een dergelijk product dat nieuw uit de doos komt. Om die reden is het aan te raden de SPA op te blazen en een nacht zonder water buiten te laten staan zodat het materiaal de kans heeft om de sterke geur te verliezen.
- Het grondzeil dient met de luchtbubbels naar beneden neergelegd te worden.
- Bekijk alvorens het installeren het ventiel op de SPA en de uitlaat van de controle unit aandachtig om ervoor te zorgen dat de installatie soepel verloopt.

#### **Tips bij het opblazen:**

- Het grotere uiteinde van de opblaas slang wordt geplaatst op de luchtuitlaat aan de achterzijde van de unit (zie handleiding voor illustratie en details).
- Om de opblaas slang aan de luchtuitlaat te bevestigen, klap de zijkap van de regeleenheid omhoog om de opblaasuitlaat van de luchtblazer te onthullen. Trek de grendel uit om de afdekkap te openen, breng de slangadapter met de slang aan en maak de grendel vast aan de slangadapter om het stevig vast te zetten.
- Wanneer volledig opgeblazen, maak de grendel los, trek de opblaas slang uit en zet de grendel opnieuw op de uitlaat vast.

**OPMERKING:** Om overspanning te vermijden zal er tijdens het opblazen lucht uit de onderste luchtuitlaat van de regeleenheid worden vrijgegeven. Dit is normaal.

#### **Tips betreft het spring ventiel:**

- Denk er bij het verwijderen van de ventieldop aan dat er een springveer in het midden van het ventiel zit. Indien u start met opblazen zou de springveer omhoog moeten staan daar de druk van de pomp zorgt dat de lucht dor het ventiel geblazen wordt. Controleer alvorens het opblazen of de springveer omhoog staat.
- De springveer kan vastgezet worden door deze ingedrukt te houden en 90o met uw vinger met de klok mee te draaien, op deze manier wordt het ventiel open gezet en kan er lucht uit gelaten worden.

## BEWAAR DEZE HANDLEIDING GOED



- Om de luchtslang met opzetstuk (smallere uiteinde van de slang) correct aan te sluiten dient u deze in het ventiel te duwen en met de klok mee te draaien totdat deze vast zit ("klik" geluid is mogelijk). Om het opzetstuk te verwijderen dient u deze tegen de klok in te draaien, hierna kan het opzetstuk uit het ventiel gehaald worden.
- Zodra de SPA correct is opgeblazen dient u ervoor te zorgen dat het ventiel goed gesloten wordt met de afdichtingsdop.

### VERWARMEN EN WATERTEMPERATUUR:

- Vullen met warm water: het is mogelijk de SPA met warm water te vullen om de verwarmingstijd in te korten. Houdt er wel rekening mee dat het water dat u gebruikt om te vullen nooit hoger mag zijn dan de maximale temperatuur van 40Co die de SPA verwarmt. Water warmer dan 40Co zorgt ervoor dat vanwege veiligheidsredenen het verwarmingssysteem wordt uitgeschakeld. Controleer altijd alvorens u gebruik gaat maken van de SPA of de watertemperatuur veilig is (zie handleiding voor details).
- Het zorgen voor de ideale watertemperatuur: het is verstandig bij regelmatig gebruik te zorgen voor een constante watertemperatuur om de verwarmingstijd te verkorten. Als u b.v. de watertemperatuur op 30Co heeft staan duurt het ongeveer 4 uur voordat de temperatuur gestegen is tot 38Co. Denk dus altijd aan de verwarmingstijd van 2Co per uur (afhankelijk van de buitentemperatuur) alvorens u de SPA gaat gebruiken.  
**Let op:** de SPA is voorzien van een beveiliging welke ervoor zorgt dat het verwarmingssysteem afslaat indien de ingestelde temperatuur niet bereikt is na 72 uur continue verwarming. Dit kan voorkomen indien de buitentemperatuur dusdanig laag is dat dit het behalen van de ingestelde temperatuur tegengaat. Indien dit zich voordoet zal het verwarmingssysteem uitgaan en ziet u "END" in het display staan. U kunt nu de gewenste temperatuur opnieuw instellen, het is aan te raden een voor lagere watertemperatuur te kiezen.
- De watertemperatuur tijdens gebruik: Het is normaal dat de temperatuur langzaam daalt tijdens het gebruik van de SPA. De temperatuur afhankelijk van de buitentemperatuur zal tussen de 1Co en 2Co per uur dalen. Zolang het verwarmingssysteem in werking is en er een temperatuur ingesteld is, zal deze automatisch gaan verwarmen zodra de watertemperatuur 1-2Co onder de ingestelde temperatuur komt.  
Voorbeeld: indien de ingestelde temperatuur 39Co is, zal het verwarmingssysteem niet aanslaan totdat het water een temperatuur van 37C o bereikt. Mocht u willen dat het verwarmingssysteem sneller weer in werking treedt dan kunt u deze resetten en wederom de gewenste temperatuur instellen.

### AFDEKZEIL:

- Het afdekzeil is een uiterst belangrijk onderdeel van de SPA. Het afdekzeil is niet alleen belangrijk i.v.m. de watertemperatuur, ook zorgt deze voor de veiligheid tijdens het niet gebruiken van de SPA.
- De gespen aan het afdekzeil zijn bedoelt om het zeil op slot te zetten. Er worden twee sleutels meegeleverd in de plastic zak met de handleiding en andere accessoires. Om het gebruik te vergemakkelijken zijn alle gespen voorzien van "dicht" en "open" symbolen; plaats de sleutel in het slot van de gesp en draai deze de juiste richting in om op of van slot te zetten.
- Om veiligheid te waarborgen dient u er altijd voor te zorgen dat het afdekzeil gebruikt en afgesloten wordt indien de SPA niet in gebruik is. Houdt de sleutels buiten bereik van kinderen.
- Indien u de sleutels kwijt geraakt bent kunt u een platkop schroevendraaier gebruiken om de gespen te openen of te sluiten.

**BEWAAR DEZE HANDLEIDING GOED**

## LEIA ANTES DE COMEÇAR!

**NOTA: Este guia de início rápido fornece dicas importantes e úteis antes de iniciar a instalação do seu Spa. No entanto, não aborda todos os aspectos da instalação e uso do Spa, e você ainda é obrigado a ler, entender e seguir o manual do proprietário para a instalação, manutenção e uso seguro de seu Spa.**

- Alimentação elétrica: Este aparelho necessita de um mínimo de 13 Amperes. A maioria dos circuitos domésticos são de 13 a 16 Amperes. Se o disjuntor disparar, verificar que não estejam ligados outros aparelhos de grande consumo no mesmo circuito ao que está ligado o spa. Não use extensões elétricas. Desenrole o fio antes da utilização. Nunca coloque a ficha em materiais combustíveis.
- Aquecimento da água: Este aquecedor, quando corretamente instalado e em funcionamento elevará a temperatura da água em 2 °C por hora desde que a cobertura do spa esteja devidamente colocada. Dependendo da temperatura inicial da água do spa e da temperatura do ar exterior, pode demorar algum tempo a aquecer. Se a temperatura inicial da água da torneira for de 22 °C e se deseja elevá-la em 16 °C para atingir os 38 °C, o tempo de aquecimento será de 16 a dividir por 2 °C por hora = 8 horas. Para as utilizações posteriores o tempo de aquecimento pode ser encurtado mantendo a temperatura da água inerte (consultar a secção AQUECIMENTO E TEMPERATURA DA ÁGUA). Não se esquecer de manter o spa tapado com a cobertura quando não estiver a ser usado.
- Disjuntor diferencial (RCD): Este aparelho está equipado com um disjuntor diferencial localizado na extremidade do cabo elétrico. O disjuntor diferencial tem de ser testado antes de cada utilização. NÃO utilizar o spa se o disjuntor diferencial não funcionar adequadamente. (Consulte o manual do utilizador quanto a instruções do teste adequado do DCR).
- Cartucho do filtro: Conservar a água do spa adequadamente higiénica e desinfetada para aumentar a vida útil do cartucho. Consultar o manual de utilização para obter informações mais detalhadas sobre as características químicas e estabilidade da água no spa.

### DESDOBRANDO E INFLANDO SEU SPA:

- Quando desdobrar a lona inflável do Spa você pode perceber o cheiro do material, que é normal para um produto novo quando fora da caixa. Portanto, é recomendável inflar o produto e deixá-lo ao ar livre por um dia para permitir que o cheiro do produto novo seja dissipado antes de encher o Spa com água.
- Abrir a proteção de fundo com as bolhas voltada para baixo sobre a área limpa onde você pretende montar o seu Spa.
- Para a inflação o Spa, familiarize-se com a mola na válvula de ar na lona do Spa e com o bico da mangueira da unidade de controle para assegurar que o produto seja inflado de forma rápida e adequada.

#### **Dicas para o bico da mangueira de inflar:**

- A extremidade maior da mangueira de inflar conecta à saída de ar na parte de trás na base da unidade de controle (ver o manual do proprietário para os desenhos e detalhes adicionais).
- Para fixar a mangueira de enchimento na saída do ar, vire a cobertura lateral da base de controlo para encontrar a saída de enchimento do soprador de ar. Puxe o trinco para fora para abrir a cobertura, insira o adaptador da mangueira com a mangueira e volte a fixar o trinco no adaptador da mangueira para o fixar no respetivo lugar.
- Quando o enchimento terminar, liberte o trinco, puxe a mangueira de enchimento para fora e fixe o trinco de novo na saída.

**NOTA:** Para evitar uma eventual sobreinsuflação durante a insuflação, algum ar escapará através da saída das bolhas de ar na parte inferior da base de controlo. Isto é perfeitamente normal.

#### **Dicas para a mola da válvula:**

- Depois de retirar a tampa da válvula, observe o pino com a mola no centro da válvula. Para inflar, a mola do pino deve estar na posição para cima / levantado (posição de fechamento da válvula), de modo que a pressão do ar da bomba empurrará o ar através da válvula durante o enchimento da lona. Verifique o pino de válvula e assegure-se que esteja para cima / posição levantada antes de iniciar o enchimento da lona.
- O pino pode ser pressionado e bloqueado na posição para baixo, pressionando e girando-o em 90 ° no sentido horário com o dedo - esta é a posição aberta da válvula que permite que o ar flua livremente para fora e que é utilizado para desinflar.

## GUARDE ESTAS INSTRUÇÕES

- Para fixar corretamente o bocal da mangueira de inflar (a extremidade menor da mangueira), empurre-o para dentro da válvula e gire no sentido horário até encaixar com a válvula (você irá ouvir um clique). Para remover o bico, gire-o em sentido anti-horário e puxe-o para fora da válvula.
- Uma vez que a lona do Spa esteja está devidamente inflada, certifique-se de fechar a tampa da válvula para uma vedação hermética adequada.

### **AQUECIMENTO E TEMPERATURA DA ÁGUA:**

- Enchendo com água aquecida: Você pode usar água aquecida para preencher o Spa, reduzindo o tempo de aquecimento inicial. No entanto, certifique-se de não usar água superior as temperaturas de funcionamento normais do Spa que não deve ultrapassar os 40 ° C. Água acima de 40 ° C irá desligar a unidade de aquecimento e não é considerado seguro. Verifique sempre a temperatura da água em seu Spa antes de usar e consulte o manual do proprietário para obter informações detalhadas sobre a utilização segura.
- Mantendo a temperatura da água ociosa: Seu Spa é como qualquer eletrodoméstico ou um Spa fixo, e para uso contínuo você pode optar por definir uma determinada temperatura ociosa para ser mantida no Spa quando não estiver em uso. Isso permitirá um mais curto tempo de aquecimento para quando você decidir usá-lo. Por exemplo, mantendo a temperatura da água termal a 30 ° C irá permitir atingir 38 ° C em cerca de 4 horas. Lembre-se, o aumento da temperatura da água é de cerca de 2 ° C por hora de aquecimento (pode variar dependendo da temperatura e condições externas), então planeje o uso do seu Spa.  
**NOTE:** O Spa tem uma característica de desligamento segura que irá desligar a unidade de aquecimento após 72 horas de aquecimento contínuo, se a temperatura do conjunto não for alcançada dentro desse período. Isto pode ocorrer em condições externas de frio que pode impedir que a temperatura do conjunto de ser alcançada. Nesse caso, a unidade de aquecimento do Spa irá desligar e exibir o código "END", exigindo que o botão de ajuste de temperatura seja apertado e que a temperatura seja redefinida para reiniciar a unidade de aquecimento. Tente uma temperatura mais baixa para as condições dadas, na qual não irá exigir o reinício da unidade de aquecimento após 72 horas.
- A temperatura da água durante o uso: Quando você estiver usando o Spa, a temperatura da água irá diminuir de forma natural ao longo do tempo. A diminuição de temperatura esperada pode ser em qualquer lugar entre 1 ° C e 2 ° C por hora, dependendo das condições externas. Enquanto a unidade de aquecimento estiver ligada com uma temperatura definida, o aquecedor irá iniciar o aquecimento da água automaticamente quando a temperatura da água cair 1-2 ° C da temperatura desejada.  
Exemplo: Se a temperatura definida é de 39 ° C, o aquecedor não virá até que a temperatura caia para 37 ° C. Caso você deseje elevar a temperatura de volta mais cedo, você pode simplesmente redefinir o aquecedor desligando-o e iniciando o aquecimento de volta para a sua temperatura preferida.

### **CAPA DO SPA:**

- A capa é uma parte importante do seu Spa, uma vez que é crucial para aquecer a água e manter a temperatura quando Spa não está em uso. Além disso, é um elemento de segurança importante para prevenir o acesso não autorizado ao Spa, especialmente pelas crianças.
- Note-se que os fechos de fixação da tampa são fivelas. Duas chaves são fornecidas no saco plástico, com os acessórios e outros manuais. Cada fivela é marcada com símbolos "bloqueado" e "desbloqueado" para uma fácil utilização: coloque a chave na abertura da fivela e gire-a para a posição bloquear ou desbloquear o fecho.
- Para garantir a segurança de acesso não autorizado, sempre colocar a tampa no Spa quando não estiver em uso e tranque todas as fivelas. Sempre mantenha as chaves fora do alcance das crianças.
- No caso de você perder as chaves, você pode usar qualquer chave de fenda de tamanho semelhante para bloquear ou desbloquear as fivelas.

# **GUARDE ESTAS INSTRUÇÕES**

## LÆS DETTE FØR DU BEGYNDER!

**BEMÆRK:** Denne lynvejledning giver dig vigtige og nyttige tips, før du begynder opsætningen af dit spabad. Den dækker dog ikke alle aspekter af spabadets installering og brug, så du bør stadig læse, forstå og følge betjeningsvejledningen for lære mere om korrekt installering, vedligeholdelse og sikker brug af dit spabad.

- **Strømforsyning:** Dette produkt kræver et minimum af 13 ampere. De fleste husholdningskredsløb er på mellem 13 og 16 ampere. Hvis relæet går, bør du sikre dig, at der ikke er tilsluttet andre apparater eller andre store belastninger til det samme kredsløb som spabadet. Skal du undgå at anvende forlængerledninger. Rul ledningen ud før brug. Stikket må aldrig placeres på brændbare materialer.
- **Vandopvarmning:** Hvis det er korrekt indstillet, vil opvarmningssystemet hæve vandtemperaturen med 2 °C i timen, FORUDSAT at spabadets dæksel sidder rigtigt på plads. Afhængigt af starttemperaturen på vandet i spabadet og den ambiente lufttemperatur, kan det tage nogen tid at varme vandet op. Hvis vandets starttemperatur er 22 °C og du ønsker at hæve den med 16 °C til 38 °C, vil opvarmningstiden være 16 °C / 2 °C per time = 8 timer. Efterfølgende kan opvarmningstiden forkortes ved at opretholde en vente-temperatur i spabadet (se afsnittet om OPVARMNING OG VANDTEMPERATUR). Husk at lægge dækslet på spabadet, når det ikke er i brug.
- **RCD:** Dette produkt er forsynet med et RCD-fejlstrømsrelæ placeret for enden af ledningen. Dette RCD-relæ skal testes før hver brug. Brug ALDRIG spabadet, hvis HFI-relæet ikke fungerer korrekt. (Se brugsanvisning for korrekt test af RCD-instruktioner).
- **Filterpatron:** Filterpatronens levetid kan forlænges ved at holde spavandet ordentligt desinficeret. Der henvises til brugervejledningen for detaljeret information om spavand kemi og balance.

### UDFOLDNING OG OPPUMPNING AF DIT SPABAD:

- Når du folder det oppustelige spabad ud, vil du måske bemærke en lugt af plastik. Det er helt normalt for et nyt produkt, der lige er taget ud af pakningen. Det anbefales derfor at puste badet op og lade det stå til afluftning udendørs i en dags tid for give lugten tid til at fordamp, før du fylder spabadet med vand.
- Spred underlaget, med boblerne nedad, over det ryddede område, hvor du vil opsætte dit spabad.
- Før du puster spabadet op, bør du forstå, hvordan spabadets fjederbelastede luftventil og kontrolpanelets oppustningsudgang virker for at sikre hurtig og korrekt oppustning.

#### **Tips vedrørende oppustningsudgangen:**

- Den største ende på ventilslangen tilsluttes luftudtaget på bagsiden af kontrolenheden (se betjeningsvejledningen for tegninger og yderligere detaljer).
- For at fastgøre inflatorslangen til luftudtaget skal du dreje siden af betjeningsbasens dæksel op for at vise luftblæserens inflationsudtag. Træk låsen ud for at åbne dækslet, indsæt slangeadapteren med en slange og sæt låsen fast på slangeadapteren for at sætte den sikkert på plads.
- Når inflationen er færdig, skal du løsne låsen, trække inflatorslangen ud og fastgøre låsen på udtaget igen.  
**BEMÆRK:** For at undgå overoppumpning, kan der under oppustningen sive lidt luft ud via kontrolpanelets luftudgang. Dette er helt normalt.

#### **Tips vedrørende den fjederbelastede luftventil:**

- Efter at have fjernet ventilhætten, skal du undersøge den fjederbelastede stift i midten af ventilen. Før oppustning, skal stiften være oppe / i en hævet position (ventilen er lukket), da lufttrykket fra pumpen vil presse luft gennem ventilen under oppustningen. Kontrollér ventilstiften for at sørge for, at den er oppe / i en hævet position, før oppustningen begynder.
- Stiften kan presses ned og låses i denne forsænkede position ved at trykke den ned med en finger og dreje den 90 ° med uret - dette position, der åbner ventilen og tillader luft at strømme frit ud, bruges til luftudsugning.

## GEM DENNE VEJLEDNING

- For at fastgøre slangens oppustningsdysse (den tyndere af slangen) rigtigt, skal du skubbe den ind i ventilen og dreje den med uret, indtil den låses sammen med ventilen (du vil høre et klik). Efter oppustningen, fjerner du dysen ved at dreje den mod uret og trække den ud af ventilen.
- Når karret er korrekt oppumpet, skal du sørge for at skrue ventilhætten på igen for at sikre en lufttæt forsegling.

### **OPVARMNING OG VANDTEMPERATUR:**

- Påfyldning med opvarmet vand: Du kan bruge opvarmet vand til at fylde spabadet, hvilket vil forkorte den indledende opvarmningsstid. Du må dog ikke bruge vand, der er varmere end spabadets normale driftstemperaturer, der ikke overstiger 40 °C. Vand der er varmere end 40 °C vil slukke for opvarmningssystemet og er ikke betragtet som sikkert. Du skal altid tjekke spabadets vandtemperatur før brug, og vi henviser til betjeningsvejledningen for detaljerede oplysninger om sikker brug.
- Opretholdelse af vandtemperaturen: Dit PureSpa er ligesom enhver andet husholdningsapparat eller et fast spabad. Bruger du det derfor regelmæssigt, kan du vælge at indstille spabadet til at opretholde en bestemt ventetemperatur, når det ikke er i brug. Dette vil give en kortere opvarmningstid, når du beslutter dig for at bruge det. For eksempel, hvis du opretholder en vandtemperatur i spabadet på 30 °C, vil du nå op til de 38 °C på omkring 4 timer. Husk, at vandets temperatur stiger med cirka 2 °C i timen under opvarmning (dette kan dog variere afhængigt af udetemperaturen og andre vilkår), så planlæg dit bad i overensstemmelse hermed. **BEMÆRK:** Dit spabad har en sikkerhedsfunktion, der slukker opvarmningssystemet efter 72 timers uafbrudt opvarmning, hvis den indstillede temperatur ikke er nået inden for denne periode. Dette kan forekomme i kolde eksterne forhold, der kan forhindre den indstillede temperatur i at blive nået. Sulle dette ske, vil opvarmningssystemet slukkes og koden "END" vises på displayet, hvilket nødvendiggør at du skal trykke på temperaturindstillingsknappen og genindstille temperaturen for at genstarte opvarmningssystemet. Forsøg at bruge en lavere, mere tilgængelig, temperatur for de givne betingelser, som ikke vil kræve en genstart af opvarmningssystemet efter 72 timer.
- Vand temperatur under brug: Når du bruger spabadet, falder vandtemperaturen naturligvis lidt efter lidt. Det forventede temperaturfaldet vil være mellem 1 °C og 2 °C i timen afhængig af eksterne forhold. Så længe opvarmningssystemet er tændt med en forudbestemt temperatur, vil det begynde at opvarme vandet automatisk, når vandtemperaturen falder til 1-2 °C under den indstillede temperatur.  
Eksempel: Hvis du har sat vandtemperaturen til 39 °C, vil varmesystemet ikke starte før temperaturen er faldet til 37 °C. Ønsker du at varme vandet op igen lidt hurtigere, skal du blot genindstille varmeopvarmningssystemet ved at slukke det og tænde det igen for at opnå din foretrukne temperatur.

### **SPABADETS DÆKSEL:**

- Dækslet er en vigtig del af dit spabad, da det spiller en afgørende rolle i at opvarme vandet og i at opretholde temperaturen, når badet ikke er i brug. Derudover er det en vigtig sikkerhedsforanstaltning til forebyggelse af uautoriseret adgang til spabadet, især børns tilgang dertil.
- Bemærk at dækslets hængsler er låsehængsler. Plastikposen med betjeningsvejledningen og andet tilbehør indeholder også to nøgler. Hvert hængsel er markeret med "låst" og "åben" symboler for lette betjeningen: Sætte nøglen i hængslets nøglehul og drej den til den ønskede position for henholdsvis at låse eller åbne hængslet.
- For øget sikkerhed mod uautoriseret adgang, skal du altid lægge dækslet på, når spabadet ikke er i brug, og låse alle hængsler. Nøglerne bør altid holdes utilgængelige for børn.
- Hvis du forlægger nøglerne, kan du bruge en flad skruetrækker af lignende størrelse til at åbne eller låse hængslerne.

## **GEM DENNE VEJLEDNING**

## PRZECZYTAJ ZANIM ROZPOCZNIESZ!

**UWAGA:** Niniejsza podręczna instrukcja uruchamiania produktu zawiera ważne i przydatne wskazówki przed przystąpieniem do instalacji basenu spa. Nie obejmuje jednak wszystkich aspektów związanych z instalacją i użytkowaniem basenu spa co oznacza, że użytkownik nadal zobowiązany jest przeczytać ze zrozumieniem instrukcję obsługi w celu zapewnienia poprawnej instalacji, konserwacji i bezpiecznego użytkowania basenu spa.

- Zasilanie: Ten produkt wymaga zasilania prądem o natężeniu co najmniej 13 amperów. W większości instalacji domowych natężenie prądu wynosi od 13 do 16 amperów. Jeżeli zadziała bezpiecznik, prosimy sprawdzić, czy do tego samego. Przed użyciem należy rozwinąć przewód zasilający. Nigdy nie należy umieszczać wtyczki na materiałach łatwopalnych.
- Podgrzewanie wody: POD WARUNKIEM poprawnego umieszczenia pokrywy spa oraz właściwego skonfigurowania i umieszczenia urządzenia, pracujący grzejnik podnosi temperaturę wody o 2°C na godzinę. W zależności od temperatury początkowej wody w spa oraz temperatury powietrza na zewnątrz, nagrzewanie może zająć trochę czasu. Jeżeli temperatura początkowa wody wynosi 22°C, a użytkownik chce ją podnieść o 16°C do 38°C, wówczas czas podgrzewania wyniesie 16°C/2°C godzin, czyli = 8 godzin. Dalsze używanie funkcji grzania: czas grzania można skrócić przez utrzymywanie temperatury spoczynkowej spa (patrz część GRZANIE I TEMPERATURA WODY). Na czas nieużywania na basen spa należy położyć pokrywę.
- Wyłącznik różnicowoprądowy (RCD): Produkt jest wyposażony w wyłącznik różnicowoprądowy, który znajduje się z tyłu przewodu zasilającego. Przed użyciem wyłącznik różnicowoprądowy należy przetestować. Jeżeli wyłącznik nie działa właściwie, basen spa nie należy używać (Zalecenia dotyczące prawidłowego testowania wyłącznika różnicowoprądowego: patrz instrukcja obsługi).
- Wkład filtrujący: aby wydłużyć czas działania wkładu, wodę w spa należy odpowiednio dezynfekować. Szczegółowe informacje o procesach chemicznych wody w spa znaleźć można w instrukcji użytkownika.

### **ROZŁOŻENIE I NAPOMPOWANIE BASENU SPA:**

- Po rozłożeniu nadmuchiwanego basenu spa możesz poczuć zapach, który jest normalny dla nowego produktu wyjętego z opakowania. Dlatego zaleca się przed napełnieniem basenu spa wodą napompowanie produktu i pozostawienie go na zewnątrz na jeden dzień w celu przewietrzenia i stopniowej utraty zapachu charakterystycznego dla nowego produktu.
- W oczyszczonym miejscu, w którym chcesz zainstalować basen spa, rozłóż płachtę spodnią tak, by bąbelki skierowane były ku dołowi.
- W celu napompowania basenu spa zapoznaj się z zaworem sprężynowym na spa oraz z wylotem na skrzynce sterowniczej w celu zapewnienia szybkiego i poprawnego nadmuchania basenu spa.

#### **Wskazówki dotyczące wylotu do pompowania:**

- Większy koniec węża inflacyjnego przyłącz do wylotu powietrza z tyłu jednostki kontrolnej (rysunki i więcej szczegółów podano w instrukcji obsługi).
- Aby zamocować wąż do pompowania do wylotu powietrza, należy odchylić boczną osłonę podstawy sterującej tak aby odsłonić wylot do pompowania dmuchawy powietrza. Należy wysunąć zatrzask, aby otworzyć osłonę, włożyć adapter węża z węzłem i ponownie założyć zatrzask adaptera węża, aby zamocować go na miejscu.
- Po zakończeniu pompowania należy odblokować zatrzask, wyciągnąć wąż do pompowania i zamocować zatrzask z powrotem na wylocie.

**UWAGA:** Aby nie dopuścić do zbyt mocnego napompowania, podczas pompowania część powietrza ucieka przez dolny wylot pęcherzykowy podstawy sterującej. Jest to normalne.

#### **Wskazówki dotyczące zaworu sprężynowego:**

- Po usunięciu nakrętki zaworu zauważysz w środku zaworu kołek sprężynujący. W czasie pompowania kołek powinien znajdować się w pozycji pionowej / uniesionej (zawór w położeniu zamkniętym), ponieważ ciśnienie powietrza z pompy będzie w czasie pompowania wypychać powietrze przez zawór. Przed rozpoczęciem pompowania sprawdź kołek sprężynujący i upewnij się, że znajduje się on w pozycji pionowej / uniesionej.
- Kołek można wcisnąć i zablokować w pozycji zagłębionej poprzez jego naciśnięcie palcem i obrót o 90° zgodnie z ruchem wskazówek zegara – jest to otwarte położenie zaworu, które pozwala na swobodny przepływ powietrza i które jest używane, żeby wypuścić powietrze.

## ZACHOWAJ NINIEJSZĄ INSTRUKCJĘ

- W celu prawidłowego zamocowania dyszy węża (węższy koniec węża), wciśnij ją w zawór i przekręć zgodnie z ruchem wskazówek zegara, dopóki nie zablokuje się w zaworze (możesz usłyszeć kliknięcie). W celu usunięcia wentyla po zakończeniu pompowania przekręć go przeciwnie do ruchu wskazówek zegara i wyciągnij z zaworu.
- Po poprawnym napompowaniu basenu spa upewnij się, że szczelnie zamknąłeś nakrętkę zaworu.

#### **PODGRZEWANIE I TEMPERATURA WODY:**

- Napełnienie podgrzaną wodą: do napełnienia basenu spa możesz użyć podgrzanej wody, co skróci czas początkowego nagrzewania. Upewnij się jednak, że temperatura wody nie przekracza standardowej temperatury pracy basenu spa, to znaczy nie wyższej niż 40°C. Woda o temperaturze wyższej niż 40°C spowoduje wyłączenie urządzenia grzewczego, dopóki temperatura nie obniży się do bezpiecznego poziomu. Przed skorzystaniem z basenu spa zawsze sprawdzaj temperaturę wody i zapoznaj się ze szczegółowymi informacjami dotyczącymi bezpiecznego użytkowania podanymi w instrukcji obsługi.
- Utrzymanie stałej temperatury wody: podobnie jak w przypadku innych urządzeń gospodarstwa domowego lub montowanych na stałe basenów spa, w basenie Pure Spa możesz przy stałym użytkowaniu ustawić pewną stałą temperaturę, która będzie utrzymywana w basenie spa, kiedy nie jest on używany. Pozwoli to na skrócenie czasu nagrzewania, kiedy zdecydujesz się skorzystać ze spa. Na przykład utrzymanie temperatury wody w basenie spa na poziomie 30°C pozwoli na jej podgrzanie do temperatury 38°C w mniej więcej 4 godziny. Pamiętaj, że temperatura wody podnosi się o około 2°C na godzinę podgrzewania (wartość ta może być różna w zależności od temperatury powietrza na zewnątrz i innych warunków), więc planuj używanie spa uwzględniając powyższe.  
**UWAGA:** Basen spa wyposażony jest w funkcję wyłącznika bezpieczeństwa, który wyłączy urządzenie nagrzewające po 72 godzinach ciągłego nagrzewania, jeśli ustawiona wartość temperatury nie zostanie w tym czasie osiągnięta. Może to nastąpić w chłodnym otoczeniu, które może uniemożliwić osiągnięcie ustawionej temperatury. W takim przypadku urządzenie nagrzewające basenu spa wyłączy się i wyświetli się komunikat "END", który wymaga wciśnięcia przycisku ustawienia temperatury w celu ponownego uruchomienia urządzenia nagrzewającego. Spróbuj ustawić niższą wartość temperatury osiągalną w danych warunkach, która nie będzie wymagała ponownego uruchomienia urządzenia nagrzewającego po 72 godzinach.
- Temperatura wody w czasie używania: w czasie korzystania z basenu spa temperatura wody obniży się w sposób naturalny w miarę upływu czasu. Oczekiwany spadek temperatury wynosić może między 1°C a 2°C na godzinę w zależności od warunków zewnętrznych. Jeśli urządzenie nagrzewające pozostaje włączone przy ustawionej wartości temperatury, będzie ono ogrzewać wodę automatycznie, kiedy jej temperatura spadnie o 1-2°C w stosunku do ustawionej temperatury.  
Przykład: Jeśli ustawiona przez Ciebie temperatura wynosi 39°C, grzałka nie włączy się, dopóki temperatura nie spadnie do 37°C. Jeśli chcesz podgrzać ją wcześniej, możesz po prostu zrestartować grzałkę, wyłączając ją i włączając ponownie, żeby rozpocząć nagrzewanie do pożądanej temperatury.

#### **POKRYWA SPA:**

- Pokrywa jest ważną częścią basenu spa, ponieważ odgrywa kluczową rolę w nagrzewaniu wody i utrzymaniu temperatury, kiedy basen spa nie jest używany. Co więcej, jest ona istotnym elementem bezpieczeństwa, uniemożliwiającym nieuprawnionym osobom, a szczególnie dzieciom, dostęp do basenu spa.
- Zwróć uwagę, że klamry spinające służą jako zabezpieczenie. W plastikowej torebce dostarczane są dwa klucze, podręcznik i inne akcesoria. Każda klamra ma oznaczenia „zamknięte” i „otwarte” ułatwiające obsługę: umieść klucz w otworze klamry i przekręć go do odpowiedniej pozycji, żeby otworzyć lub zamknąć klamrę.
- Żeby uniemożliwić dostęp osobom nieupoważnionym, zawsze zakładaj na basen spa pokrywę, kiedy nie jest on używany i zamykaj wszystkie klamry. Zawsze przechowuj klucze w miejscu niedostępnym dla dzieci.
- Jeśli zgubisz klucze, w celu zamknięcia lub otwarcia klamer możesz użyć dowolnego płaskiego śrubokrętu o podobnym rozmiarze.

**ZACHOWAJ NINIEJSZĄ INSTRUKCJĘ**



## ВНИМАТЕЛЬНО ПРОЧИТЕ ПЕРЕД ИСПОЛЬЗОВАНИЕМ!

244  
IO

**ПРИМЕЧАНИЕ:** Данное краткое руководство пользователя содержит важные и полезные советы, с которыми необходимо ознакомиться до начала настройки спа-оборудования. Тем не менее, в руководстве не учтены все аспекты установки и использования спа; однако, в любом случае необходимо прочитать и понять инструкции по эксплуатации и следовать им с целью правильной установки, обслуживания и безопасности при работе с оборудованием.

- Мощность: это устройство потребляет не менее 13 А. Большинство бытовых электросетей имеют мощность 13-16 А. Если сработал автоматический предохранитель цепи, убедитесь, что никакая другая техника или источник высокой нагрузки не подключены к той же цепи, что и гидромассажная ванна. Не используйте удлинители. Размотайте кабель питания перед использованием. Никогда не размещайте вилку на воспламеняющихся материалах.
- Нагревание воды. Этот нагревательный прибор при правильной настройке и использовании будет повышать температуру воды на 2 °C в час при условии, что крышка гидромассажной ванны установлена правильно. В зависимости от начальной температуры воды в гидромассажной ванне и внешней температуры воздуха может потребоваться некоторое время для нагрева воды до нужной температуры. Если начальная температура водопроводной воды 22 °C и вы хотите повысить ее на 16 °C до 38 °C, то время нагрева будет составлять: 16 °C/2 °C в час = 8 часов. При последующем использовании время нагрева можно сократить, поддерживая постоянную температуру в гидромассажной ванне (см. раздел «ПОДОГРЕВ И ТЕМПЕРАТУРА ВОДЫ»). Всегда закрывайте гидромассажную ванну, когда не используете ее.
- УЗО: данный продукт оснащен устройством защитного отключения (УЗО), расположенным на конце сетевого кабеля. УЗО необходимо проверять перед каждым использованием. НЕ используйте гидромассажную ванну, если УЗО не работает надлежащим образом. Инструкции по проверке работоспособности УЗО см. в руководстве по эксплуатации.
- Картридж фильтра: Дезинфицируйте воду в гидромассажной ванне должным образом, чтобы продлить срок службы картриджа. Подробную информацию о химическом составе и балансе воды в гидромассажной ванне см. в руководстве пользователя.

### УСТАНОВКА СПА-ОБОРУДОВАНИЯ:

- При установке надувной спа-ванны вы можете заметить запах материала, который является нормальным для нового продукта, извлеченного из упаковки. Поэтому рекомендуется надуть ванну и оставить ее на открытом воздухе в течение дня для проветривания и устранения запаха, перед заполнением ее водой.
- Расстелите входящую в набор подстилку на свободном участке земли пузырьками вниз в месте, где вы хотели бы устроить спа.
- Для надувания ванны найдите пружинный клапан на ванне и спускное отверстие на блоке управления для обеспечения быстрого и правильного наполнения воздухом.

### **Советы по настройке механизма надувания:**

- Широкий конец шланга для надувания вставляется в выходное отверстие сзади на блоке управления (чертежи и дополнительную информацию см. в Руководстве по эксплуатации).
- Чтобы прикрепить шланг для накачки воздуха к воздуховыпускному отверстию, откиньте боковую крышку основного блока управления для доступа к соответствующему отверстию. Вытяните защелку, чтобы открыть крышку, вставьте адаптер шланга со шлангом и снова закройте защелку на адаптере шланга, чтобы закрепить его на месте.
- После завершения накачки откройте защелку, извлеките шланг и снова закрепите защелку на выходном отверстии.

**ПРИМЕЧАНИЕ:** Чтобы избежать чрезмерного внутреннего давления, во время наполнения воздухом часть его пузырьками выходит через отверстие базы управления на дне. Это нормально.

### **Советы по настройке пружинного клапана:**

- после снятия крышки клапана обратите внимание на пружинный штифт в центре клапана. Для закачки воздуха пружинный штифт должен находиться в верхнем / поднятом положении (закрытое положение клапана), при этом давление воздуха в насосе будет проталкивать воздух через клапан во время накачивания. Перед началом закачки проверьте стержень клапана и убедитесь, что он находится в верхнем / поднятом положении.
- Стержень можно вдавить и зафиксировать в таком положении, нажав на него пальцем и повернув его на 90 ° по часовой стрелке (открытое положение клапана), что позволит воздуху свободно выходить при сдувании.

## СОХРАНЯЙТЕ ДАННУЮ ИНСТРУКЦИЮ



- Для правильного закрепления впускного сопла шланга (меньший конец шланга) нажмите на него, вдавив его в клапан, и поверните его по часовой стрелке до достижения фиксированного положения (до щелчка). Для снятия сопла после закачки воздуха поверните его против часовой стрелки и вытащите из клапана.
- После правильного заполнения спа-ванны воздухом необходимо закрыть крышку клапана для обеспечения надлежащей герметичности.

### **ОТОПЛЕНИЕ И ТЕМПЕРАТУРЫ ВОДЫ:**

- Заполнение с функцией подогрева воды: Вы можете подогревать воду одновременно с заполнением ванны, что позволит сократить исходное время разогрева. Однако, убедитесь в том, что не используется вода с температурой, превышающей нормальную рабочую температуру спа (40 ° C). Температура воды выше 40 ° C приводит к отключению нагревательного блока и не считается безопасной. Всегда проверяйте температуру воды в спа перед использованием; для получения подробной информации по безопасному использованию см. руководство пользователя.
- Поддержание температуры воды: Ваше оборудование PureSpa работает, как любой бытовой прибор или устанавливаемый спа-центр; при постоянном использовании вы можете выбрать определенную температуру, поддерживаемую в спа, когда оборудование непосредственно не используется. Это позволит сократить время разогрева, когда вы захотите воспользоваться оборудованием. Например, поддержание температуры воды 30 ° C позволит достичь 38 ° C примерно за 4 часа. Помните, что увеличение температуры воды составляет около 2 ° C за час нагрева (скорость нагрева может меняться в зависимости от температуры наружного воздуха и других условий), поэтому рекомендуется планировать использование спа соответствующим образом.  
**ПРИМЕЧАНИЕ:** У спа есть функция блокировки, которая отключает нагревательный элемент через 72 часа непрерывного нагрева, если заданная температура в течение этого периода не достигается. Это может происходить в условиях низкой температуры, что может мешать достижению заданной температуры. В этом случае нагревательный элемент спа отключится с отображением сообщения "END"; для возобновления работы нагревательного элемента потребуются нажатие кнопки установки температуры и повторная установка температуры. Попробуйте получить более низкую температуру, достижимую в данных условиях, которая не потребует повторного запуска нагревательного элемента через 72 часа.
- Температура воды во время использования: при использовании спа температура воды будет естественным образом понижаться с течением времени. Ожидаемое понижение температуры составляет от 1 ° C до 2 ° C в час в зависимости от внешних условий. Пока нагревательный элемент включается при заданной температуре, он начинает нагревать воду автоматически при снижении температуры воды на 1-2 ° C от заданной температуры. Пример: Если установленная температура 39 ° C, нагреватель не запускается, пока температура не упадет до 37 ° C. Если необходимо нагреть воду более быстро, можно выполнить повторную настройку нагревателя, выключив его и снова включив для начала нагрева воды до нужной температуры.

### **КРЫШКА ДЛЯ СПА-ВАННЫ:**

- Крышка является важным компонентом спа, поскольку имеет решающее значение для нагрева воды и поддержания температуры, когда спа не используется. Кроме того, крышка является одним из важнейших элементов безопасности для предотвращения неразрешенного доступа к спа, особенно детям.
- Обратите внимание, что прилагаемые к крышке пряжки являются фиксирующими элементами. В полиэтиленовый пакет с руководством и другими принадлежностями также вложены 2 ключа. Каждая пряжка маркирована надписями "locked" (заблокировано) и "unlocked" (разблокировано) в целях удобства эксплуатации: вставьте ключ в отверстие на пряжке и поверните его в соответствующее положение блокировки или разблокировки.
- Для обеспечения безопасности от неразрешенного доступа, необходимо всегда ставить на ванну крышку, когда спа не используется, и заблокировать все пряжки. Храните ключи в недоступном для детей месте.
- В случае утери ключей для блокировки или разблокировки пряжек можно использовать плоскую отвертку сходного размера.

Дата изготовления: дата указана на изделии или упаковке.  
Срок службы: Производителем не определен. Сделано в Китае



## **СОХРАНЯЙТЕ ДАННУЮ ИНСТРУКЦИЮ**

## 使用前请先阅读本安装指南

**注意：快速安装指南手册提供了一些非常重要且有用的信息，但是并没有完全谈及所有安装方面的情况，我们始终建议您阅读理解并按照说明书进行正确的组装，保养及安全使用本产品。**

- **电源：**本产品对插座及其支持电网的最低荷载要求为 13 安培。大部分家庭电路荷载是 13 至 16 安培。如果过载保护器或产品 RCD 跳脱，请检查是否有大功率电器设备与 SPA 共用同一线路。请勿使用延长线。使用前，解开电源线。请勿将插头放在易燃物之上。
- **加热：**盖上 SPA 的水池盖子后，请妥善设置好加热器，正常情况下水温每小时能上升两度。SPA 池内的原始水温以及环境温度会影响加热的时间。如果 SPA 池内的原始温度为 22 度，您想将其上升 16 度到 38 度，那么所需的加热时间为  $16^{\circ}\text{C}/2^{\circ}\text{C}$  每小时 = 8 小时。如果是持续使用 SPA，可以通过设定恒温来缩短加热时间（详见之后的加热功能和水温化段落）。当没有使用 SPA 时，请确保 SPA 的水池盖子是盖上的。
- **漏电保护器：**本产品在电源线末端配有一个漏电保护器。每次使用本产品时需要先测试漏电保护器。当漏电保护器不能工作时请不要使用本产品。（详见产品说明书的漏电保护器测试指南）
- **滤芯：**对 SPA 的池水进行适当消毒可延长滤芯使用寿命。具体详见产品说明书中关于如何恰当使用化学药品的相关信息。

### 如何展开充气 SPA:

- 首次摊开产品时，您可能会闻到一股塑胶味，对新产品来说，这是正常的。建议您充气灌水前，先将产品搁置在室外一天将气味散发掉。
- 将底垫上带有泡泡孔的面朝下且铺平在您所挑选架设产品的干净整洁场地。
- 产品充气时，您要熟知是将充气管分别连接到 SPA 池外侧底端的充气阀和控制箱的排气口进行快速正确充气。

### 充气小提示：

- 充气管口较大的一段连接到控制箱后面的排气口（具体参考说明书图示及其他更多细节）。
- 将充气管连接到控制箱之前，先掀开控制箱侧盖露出鼓风机充气出风口。拉出门锁，打开盖子，插入软管接头与软管，然后将门锁重新关合，从而将软管接头固定到位。
- 充饱后，松开门锁，拔出充气管，再将门锁固定回原处。  
注意：为了避免过度充气，在充气过程中会有一些空气从 SPA 控制箱中鼓泡口漏出。这是很正常的。

### 充气阀使用小技巧：

- 旋开 SPA 池底端的充气阀盖，注意阀门中的弹簧销是位于中心位置。充气时，弹簧销应该是处于向上弹起的状态（阀门是处于关闭状态），由于鼓泡机内部的气压会推动气体穿过阀门。充气前，检查阀门中间有弹簧销且向上突起状态。
- 弹簧销突起轴是可以向下按压且可以固定住，您可以用手向下按压且顺时针旋转  $90^{\circ}$ 。这样做的话是打开阀门便于气体排出，适用于排气。

保存此说明书

- 正确的连接充气管管口较小的一端。将管口插入充气阀门内，按顺时针方向转动中间突起轴直到完全固定住（您可能会听到喀哒声）。反方向逆时针转动可将充气管拔出。
- 一旦产品充饱后，请务必旋紧气嘴盖子，以免漏气。

#### 加热功能和水温变化：

- 往池水内添加热水：您可以使用添加热水的方式缩短加热的时间。但是，请务必确保热水的温度不能超过产品正常允许的水温 40°C。一旦水温超过 40°C，加热功能将自动停止运行同时也是不安全的。产品使用前，请先测量水温且参照说明书了解更多关于安全使用的注意事项。
- 如何保持水温：本产品就好比一件家用电器或者固定的温泉缸，产品不用时，您可以设定一定的温度进行维持水温方便持续使用，同时也可以缩短加热时间。例如，维持水温在加热大约 4 个小时后从 30°C 上升到 38°C。记住一点，水温平均每小时大约上升 2°C（这有可能随着室外温度和环境而变），所以开始您的 SPA 使用计划吧。  
注意：本产品带有安全自动保护功能即加热持续 72 小时后水温仍然没变化的话，加热功能会自动停止运行。这可能发生在室外较冷的情况下导致设定的水温无法达到。这种情况下，加热功能会自动停止运行且显示代码“END”，此时您需要重新设定温度进行重新加热。您可以先设定相对较低的水温，这样的话，产品就不需要待机 72 小时后才会加热。
- 水温变化：当您使用 SPA 时，水温经过一段时间将稍微下降。根据外部环境的情况水温大约每小时下降 1°C~2°C，但是只要加热系统有在运行，当水温低于设定温度 1~2°C 时，加热系统会自动启动，进行加热。  
例如：如果您设定的水温是 39°C，当水温下降时，加热系统是不会马上开始加热，除非水温已经下降到 37°C。如果您想让它快一点开始加热，您可以简单断开电源并重启后，再次设定理想温度。

#### 充气盖子：

- 产品不用时，充气盖子是加热和维持水温过程中一个非常重要的配件。同时可以有效防止小孩在无人看护的情况下进入池内。
- 注意充气盖子上的扣子是可以和 SPA 扣在一起的。提供的两把锁匙与说明书和其他配件包装在一起。每个扣子都有“加锁”和“解锁”两个图标。插入锁匙转动到相应的图标位置即可进行加锁和解锁。
- 产品不使用时，请您始终盖上充气盖，扣上扣子并锁紧以确保人员安全。同时将钥匙放在小孩接触不到的地方。
- 如果不慎遗失钥匙，您可以使用大小相仿的一字螺丝刀进行加解锁。

保存此说明书

**Freeze Protection:** the spa heater is programmed to automatically heat the water if the water temperature falls below 4°C (39°F). While the spa should be stored during the winter months, the system will protect the internal components in the event of occasional freezing temperatures. The spa must be plugged in and the GFCI/RCD reset. The system will engage the filter pump along with the heater and will operate both until the water reaches 10°C (50°F).

If extended freezing weather is expected, please disassemble the spa and store it during winter according to the storage instructions.

Once the self-heating program is triggered, it cannot be switched off on the control panel until the water temperature has reached at least 5°C (41°F), unless it is unplugged.

If the ambient temperature is below 0°C (32°F), the unit will beep and display "E94".

**Protection contre le gel :** le chauffe-spa est programmé pour chauffer automatiquement l'eau si la température de l'eau tombe en dessous de 4 °C (39,2 °F). Bien que le spa doive être rangé pendant les mois d'hiver, le système protégera les composants internes en cas de gel occasionnel. Le spa doit être branché et le GFCI/RCD réinitialisé. Le système activera la pompe de filtration ainsi que le chauffage et les fera fonctionner jusqu'à ce que l'eau atteigne 10°C (50°F).

Si un temps de gel prolongé est prévu, veuillez démonter le spa et le ranger pendant l'hiver selon les instructions de rangement.

Une fois que le programme d'auto-chauffage est déclenché, il ne peut pas être arrêté sur le panneau de contrôle tant que la température de l'eau n'a pas atteint au moins 5°C (41°F), à moins qu'il ne soit débranché.

Si la température ambiante est inférieure à 0°C (32°F), l'unité émet un signal sonore et affiche le code "E94".

**Protección contra la congelación:** el calentador del spa está programado para calentar automáticamente el agua si su temperatura cae por debajo de 4°C (39,2°F). Aunque el spa debe ser almacenado durante los meses de invierno, el sistema protegerá los componentes internos en caso de heladas ocasionales. El spa debe estar enchufado y el GFCI/RCD reiniciado. El sistema activará la bomba del filtro junto con el calentador y hará funcionar ambos hasta que el agua alcance los 10°C (50°F). Si se prevé un tiempo de helada prolongado, desmonte el spa y guárdelo durante el invierno de acuerdo con las instrucciones de almacenamiento.

Una vez que se activa el programa de autocalentamiento, no se puede desconectar en el panel de control hasta que la temperatura del agua haya alcanzado al menos 5°C (41°F), a menos que se desenchufe.

Si la temperatura del ambiente está por debajo de los 0°C (32°F), la unidad emitirá un pitido y en la pantalla aparecerá el código "E94".

**Gefrierschutz:** Die Whirlpool-Heizung ist so programmiert, dass sie das Wasser automatisch erwärmt, wenn die Wassertemperatur unter 4°C (39,2°F) sinkt. Der Whirlpool sollte zwar während der Wintermonate eingelagert werden, aber das System schützt die internen Komponenten, falls die Temperaturen gelegentlich unter den Gefrierpunkt sinken. Der Whirlpool muss mit dem Stromanschluss verbunden sein und der FI-Schutzschalter zurückgesetzt sein. Das System aktiviert die Filterpumpe sowie die Heizung so lange, bis das Wasser eine Temperatur von 10°C (50°F) erreicht.

Falls eine längere Frostperiode erwartet wird, demontieren Sie bitte den Whirlpool und lagern Sie ihn während des Winters gemäß den Anleitungen zur Lagerung.

Wenn das automatische Heizprogramm einmal ausgelöst wurde, kann es erst wieder auf dem Bedienfeld ausgeschaltet werden, wenn das Wasser eine Temperatur von mindestens 5°C (41°F) erreicht hat. Es sei denn, der Netzstecker des Whirlpools wird aus der Steckdose gezogen.

Liegt die Umgebungstemperatur unter 0°C (32°F), ertönt ein Signalton und das Gerät zeigt "E94" an.

**Protezione antigelo:** il sistema di riscaldamento della spa è programmato per riscaldare automaticamente l'acqua quando la sua temperatura scende al di sotto di 4°C (39,2°F). Durante i mesi invernali, il sistema proteggerà i componenti interni della in caso di gelo occasionale. La spa deve essere collegata alla presa di corrente e la spina ripristinata. Il sistema di riscaldamento e la pompa filtro rimarranno in funzione finché la temperatura dell'acqua non raggiunge i 10°C (50°F).

In previsione di periodi di gelo prolungato, disassemblare la spa e conservarla come indicato nelle istruzioni.

Una volta avviato, il programma di riscaldamento automatico non può essere arrestato tramite il pannello di controllo finché la temperatura non raggiunge almeno 5°C (41°F), a meno che l'unità di controllo non venga scollegata dalla presa di corrente.

Se la temperatura ambiente è inferiore a 0°C (32°F), l'apparecchio emetterà un segnale acustico e apparirà sul display il codice "E94".

**Beveiliging tegen bevriezing:** de jaccuziverwarming is geprogrammeerd om automatisch te verwarmen wanneer de watertemperatuur onder 4°C (39,2°F) komt. Hoewel de jacuzzi tijdens de wintermaanden opgeslagen dient te worden, zal het systeem de interne componenten beschermen in geval van een toevallige vriestemperatuur. De jacuzzi moet op de voeding zijn aangesloten met de GFCI/RCD teruggezet. Het systeem zal de filterpomp samen met de verwarming inschakelen totdat het water 10°C (50°F) bereikt.

Als er langdurig vriesweer is voorspeld, haal de jacuzzi uit elkaar en berg het tijdens de winter op overeenkomstig de opslaginstructies.

Wanneer het automatisch verwarmingsprogramma is geactiveerd, kan het niet op het bedieningspaneel worden uitgeschakeld zolang de watertemperatuur niet minstens 5°C (41°F) heeft bereikt.

De temperatuur in de omgeving is onder de 0°C (32°F), zal het systeem gaan piepen en geeft het display code "E94" weer.

**Proteção anti-congelamento:** O aquecedor do spa está programado para aquecer automaticamente a água se a temperatura da água descer abaixo dos 4 °C. Embora o spa deva ser guardado durante os meses de inverno, o sistema protege os componentes internos no caso de temperaturas gélidas ocasionais. O spa tem de ser ligado e a proteção de ligação à terra reiniciada. O sistema ativa a bomba do filtro juntamente com o aquecedor, e ambos funcionam até que a água atinja os 10 °C. Se for esperado um período prolongado de temperaturas gélidas, desmonte o spa e guarde-o durante o inverno de acordo com as instruções de armazenamento.

Quando o programa de aquecimento automático for ativado, não pode ser desligado no painel de controlo até que a temperatura da água atinja, pelo menos, 5 °C, a não ser que o spa seja desligado.

Se a temperatura do ar ambiente estiver abaixo dos 0°C, a unidade emite um sinal sonoro e exibe "E94".

**Frysebeskyttelse:** Spabadets varmelegeme er programmeret til automatisk at varme vandet op, hvis vandtemperaturen kommer under 4 °C. Når spabadet skal opbevares over vinteren, beskytter systemet de interne komponenter i tilfælde af frysegrader af og til. Spabadet skal være tilsluttet, og GFCI/RCD skal nulstilles. Systemet aktiverer filterpumpen sammen med varmelegemet og de begge kører, indtil vandet når 10 °C.

Hvis der forventes frysegrader i længere tid, skal du skille spabadet af og opbevare det om vinteren i henhold til opbevaringsinstruktionerne.

Når selvopvarmningsprogrammet starter, kan det ikke slukkes på betjeningspanelet, før vandtemperaturen er oppe på mindst 5 °C, medmindre enheden afbrydes.

Hvis omgivelsestemperaturen er under 0°C, bipper enheden, og koden "E94" vises.

**Zabezpieczenie przed zamarzaniem:** grzejnik spa jest zaprogramowany tak, aby automatycznie podgrzewać wodę, gdy jej temperatura spada poniżej 4°C (39,2°F). Choć w miesiącach zimowych spa należy zdemontować i schować, to jednak dodatkowo system zabezpiecza podzespoły wewnętrzne na wypadek przymrozków. Spa musi być podłączone do zasilania, a wyłącznik różnicowoprądowy (GFCI/RCD) musi być zresetowany. Razem z grzejnikiem system włączy pompę filtra. Urządzenia te będą pracować do czasu aż temperatura wody osiągnie wartość 10°C (50°F).

W przypadku spodziewanych długotrwałych mrozów, spa należy zdemontować i schować na zimę zgodnie z instrukcją przechowywania.

Po włączeniu programu samoczynnego podgrzewania, programu tego nie da się wyłączyć na panelu sterowania aż temperatura wody nie osiągnie co najmniej 5°C (41°F) - chyba, że urządzenie zostanie odłączone od zasilania.

Jeśli temperatura otoczenia jest poniżej 0°C (32°F), moduł sterowania zacznie pikać i wyświetli kod "E94".

**Защита от замерзания:** нагреватель гидромассажной ванны запрограммирован на автоматический нагрев воды, если температура воды опускается ниже 4 °C. Хотя гидромассажную ванну следует убирать на хранение в зимние месяцы, система защитит внутренние компоненты при случайном падении температуры. Гидромассажная ванна должна быть подключена к электросети и выключатель короткого замыкания на землю (ВКЗЗ/УЗО) сброшен. Система включит насос фильтра вместе с нагревателем и они будут работать до тех пор, пока вода не достигнет температуры 10 °C.

Если ожидаются продолжительные морозы, разберите гидромассажную ванну и храните ее зимой в соответствии с инструкциями по хранению.

После запуска программы самонагрева ее нельзя отключить на панели управления до тех пор, пока температура воды не достигнет 5 °C, если только не отключить систему от электросети.

Если температура окружающего воздуха ниже 0°C, то устройство подаст звуковой сигнал и загорится индикатор "E94".

**冷冻保护:** 如果水温低于 4 摄氏度, 水疗加热器可自动加热水。尽管不建议在冬季使用水疗浴缸, 但在偶尔出现冻结温度时, 系统将保护内部部件。水疗浴缸必须插入插座, 并重置接地故障电流漏电保护器 (GFCI/RCD)。系统将与过滤泵和加热器相连, 并同时运行, 直到水温达到 10 摄氏度。

如果预计寒冷天气会延长, 在冬季季节, 请拆开水疗浴缸, 并按照收纳说明妥善收纳。

在触发自加热程序后, 除非拔掉插头, 否则在水温达到至少 5 摄氏度之前, 无法通过控制面板关闭程序。

若周围温度低于 0 摄氏度, 产品就会发出 "哔哔" 声, 同时显示代码 "E94"。

**Frysskydd:** spavärmaren är programmerad att automatiskt värma vattnet om temperaturen faller under 4 °C (39,2 °F). När spaanläggningen skall förvaras under vintermånaderna kommer systemet att skydda de interna komponenterna vid eventuella tillfälliga frystemperaturer. Spaanläggningen måste kopplas in och GFCI/RCD återställas. Systemet kommer att aktivera filterpumpen tillsammans med värmaren och båda kommer att arbeta tills vattnet når 10 °C (50 °F).

Om väder med långa perioder med frystemperaturer väntas, demontera spaanläggningen och förvara den under vintern i enlighet med förvaringsinstruktionerna.

När programmet för självuppvärmning är utlöst kan det inte stängas av på kontrollpanelen innan vattentemperaturen når minst 5 °C (41 °F), såvida inte den är urkopplad.

Om den omgivande temperaturen är under 0°C (32°F), avger enheten en pipton och visar "E94".

**Frysebeskyttelse:** boblebadvarmeren er programmert til å varme opp vannet automatisk hvis vanntemperaturen faller under 4 °C (39,2 °F). Mens massasjebadet skal lagres i vintermånedene, vil systemet beskytte de interne komponentene i tilfelle frysende temperaturer. Spaet må være koblet til og GFCI/RCD må tilbakestilles. Systemet vil koble filterpumpen sammen med varmeren og vil operere begge til vannet når 10 °C (50 °F).

Hvis det forventes kaldt vær i en lengre periode, må du demontere spaet og oppbevare det om vinteren i henhold til oppbevaringsinstruksjonene.

Når selvoppvarmingsprogrammet er utløst, kan det ikke slås av på kontrollpanelet før vanntemperaturen har nådd minst 5 °C (41 °F), med mindre det er frakoblet.

Hvis temperaturen er under 0°C (32°F), vil enheten pipe og vise "E94".

**Jäätymissuoja:** porealtaan lämmitin on ohjelmoitu lämmittämään vettä automaattisesti, jos veden lämpötila laskee alle 4 °C:en. Koska poreallas on varastoitava talvikuukausiksi, järjestelmä suojaa sisällä olevat osat mahdollisissa alhaisissa lämpötiloissa. Poreallas on liitettävä virtaan ja GFCI/RCD on nollattava. Järjestelmä käynnistää suodatinpumpun ja lämmittimen ja käyttää niitä kumpaakin, kunnes lämpötila on 10 °C.

Jos kylmä sää jatkuu pitkään, pura poreallas ja laita varastoon talveksi säilytysohjeiden mukaisesti.

Kun automaattinen lämmitysohjelma on lauennut, sitä ei voi kytkeä pois päältä ohjauspaneelista ennen kuin veden lämpötila on vähintään 5 °C, ellei sitä ole irrotettu virrasta.

Jos ympäristön lämpötila on alle 0°C, laite antaa äänimerkin ja näyttöön ilmestyy "E94".

**Αντιπαγωτική προστασία:** Ο θερμαντήρας του υδρομασάζ είναι προγραμματισμένος να θερμαίνει αυτόματα το νερό μόλις η θερμοκρασία του νερού πέσει κάτω από τους 4°C (39.2°F). Παρότι το υδρομασάζ πρέπει να αποθηκεύεται κατά τη διάρκεια των χειμερινών μηνών, το σύστημα θα προστατέψει τα εσωτερικά μέρη σε περίπτωση περιστασιακών θερμοκρασιών παγετού. Το υδρομασάζ πρέπει να είναι συνδεδεμένο στην παροχή ρεύματος και να έχει γίνει επαναφορά του GFCI/RCD. Το σύστημα θα ενεργοποιήσει την αντλία φίλτρου και το θερμαντήρα, τα οποία θα λειτουργήσουν ώσπου η θερμοκρασία του νερού να φτάσει τους 10°C (50°F).

Εάν αναμένεται παρατεταμένο διάστημα με καιρικές συνθήκες παγετού, αποσυναρμολογήστε το υδρομασάζ και αποθηκεύστε το κατά τη διάρκεια του χειμώνα σύμφωνα με τις οδηγίες αποθήκευσης.

Μόλις ενεργοποιηθεί το σύστημα αυτόματης θέρμανσης δεν επιδέχεται απενεργοποίηση από τον πίνακα ελέγχου προτού η θερμοκρασία του νερού να φτάσει τουλάχιστον τους 5°C (41°F), εκτός εάν το αποσυνδέσετε από την παροχή ρεύματος.

Εάν η θερμοκρασία περιβάλλοντος είναι κάτω από 0°C (32°F), η μονάδα θα εκπέμψει έναν χαρακτηριστικό ήχο και θα επιδείξει "E94".

**Ochrana proti zamrznutí:** ohřívač vířivky je naprogramován tak, aby automaticky ohříval vodu, pokud teplota vody klesne pod 4 °C (39,2 °F). Pokud je vířivka uskladněná v zimních měsících, systém ochrání vnitřní součásti v případě občasných teplot pod bodem mrazu. Vířivka musí být zapojena do elektrické sítě s resetovaným přerušovačem obvodu zemního spojení. Systém zapne filtrační čerpadlo spolu s ohřívačem a bude pracovat, dokud voda nedosáhne 10 °C (50 °F).

Pokud očekáváte delší mrazivé počasí, vířivku rozeberte a v zimě ji uložte podle pokynů pro skladování.

Jakmile je spuštěn program vlastního ohřevu, nelze jej na ovládacím panelu vypnout, dokud teplota vody nedosáhne alespoň 5 °C (41 °F), nebo pokud není vířivka odpojena od zástrčky.

Je-li okolní teplota nižší než 0°C (32°F), přístroj pípne a zobrazí "E94".

**Zaštita od smrzavanja:** grijač hidromasažnog bazena programiran je za automatsko zagrijavanje vode ako temperatura vode padne ispod 4 °C (39,2 °F). Iako bi se hidromasažni bazen trebao skladištiti tijekom zimskih mjeseci, sustav će zaštititi unutarnje komponente u slučaju povremenih temperatura ispod nule. Hidromasažni bazen je potrebno uključiti, a GFCI/RCD resetirati. Sustav će aktivirati filtarsku pumpu zajedno s grijačem koji će raditi dok voda ne dostigne temperaturu od 10 °C (50 °F).

Ako se očekuje dulje razdoblje s temperaturama ispod nule, rastavite hidromasažni bazen i skladištite ga tijekom zime u skladu s uputama za skladištenje.

Kada se program samozagrijavanja aktivira, ne može se isključiti na upravljačkoj ploči dok temperatura vode ne dostigne najmanje 5 °C (41 °F), osim ako se ne isključi iz strujnog napajanja.

Ako je temperatura okruženja niža od 0°C (32°F), jedinica će se zvučno oglasiti i prikazat će se oznaka "E94".

**Aizsardzība pret sasalšanu:** SPA sildītājs ir ieprogrammēts automātiskai ūdens uzsildīšanai, kad ūdens temperatūra nokrītas zem 4 °C (39,2 °F). Ziemas mēnešos, kad SPA ir jāuzglabā, laiku pa laikam temperatūra noslīd zem nulles, un šajā laikā sistēma nodrošina iekšējiem komponentiem aizsardzību pret sasalšanu. SPA ir jāpieslēdz elektrotīklam un jāatiestata GFCI/RCD. Sistēma ieslēgs filtra sūkni kopā ar sildītāju un darbinās abus komponentus, kamēr ūdens sasniegs 10 °C (50 °F). Ja ir gaidāms ilgstošs sala periods, demontējiet SPA un ziemas laikā novietojiet to uzglabāšanā atbilstoši uzglabāšanas instrukcijām.

Aktivizējot pašsasilšanas programmu nevar izslēgt vadības panelī, kamēr ūdens temperatūra nav sasniegusi vismaz 5 °C (41 °F), ja vien to neatvieno no elektrotīkla.

Ja apkārtējās vides temperatūra ir zemāka par 0°C (32°F), ierīce izdod pīkstienus un parāda kodu "E94".

**Apsauga nuo užšalimo:** SPA šildytuvą automatiškai įsijungia ir šildo vandenį, kai vandens temperatūra nukrenta žemiau 4 °C. Jeigu SPA išlieka per žiemą, sistema apsaugo vidinius komponentus nuo užšalimo nukritus temperatūrai. SPA turi būti prijungta prie maitinimo įtampos ir grandinės pertraukimo įtaiso. Sistema įjungia filtravimo siurbį su šildytuvu, kurie veikia, kol vandens temperatūra pakyla iki 10 °C.

Jeigu prognozuojama ilgalaikė neigiama temperatūra, SPA prašome išardyti ir žiemai padėti į sandėlį pagal laikymo instrukcijas.

Kai vandens šildymo programa automatiškai įsijungia, jos negalima išjungti valdymo skydelyje, kol vanduo neįšyla iki 5 °C, reikia nebent atjungti SPA nuo maitinimo įtampos.  
Jei aplinkos temperatūra žemesnė nei 0°C, prietaisas pypsi ir rodomas kodas „E94“.

**Ochraņa proti zamrznutiu:** ohrievač vřivky je naprogramovaný tak, aby automaticky ohřieval vodu, ak teplota vody klesne pod 4 °C (39,2 °F). Keď je vřivka uskladnená počas zimných mesiacov, systém ochráni vnútorné komponenty v prípade občasných mrazov. Vřivka musí byť zapojená do elektrickej siete s resetovaným prerušovačom obvodu zemného spojenia. Systém zapne filtračné čerpadlo spolu s ohrievačom a bude pracovať tak dlho, kým voda nedosiahne 10 °C (50 °F).

Ak sa očakáva dlhšie mrazivé počasie, vřivku rozoberte a počas zimy uskladnite podľa pokynov na uskladnenie.

Po spustení programu nie je možné vypnúť samoohrev na ovládacom paneli, kým teplota vody nedosiahne najmenej 5 °C (41 °F), za predpokladu, že sa vřivka neodpojí zo zásuvky.

Ak je okolitá teplota nižšia ako 0°C (32°F), prístroj pípne a zobrazí „E94“.

**Zaščita pred zmrzovanjem:** grelnik masažnega bazena je programiran tako, da samodejno segreje vodo, če pade temperatura vode pod 4 °C (39,2 °F). Medtem ko je treba masažni bazen med zimskimi meseci shraniti, bo sistem zaščitil notranje sestavne dele v primeru občasnih izjemno nizkih temperatur. Masažni bazen mora biti priklopljen, stikalo GFCI/RCD pa ponastavljeno. Sistem bo vklopil filtrirno črpalko skupaj z grelnikom in oboje bo delovalo toliko časa, da temperatura doseže 10 °C (50 °F). Če pričakujete daljše obdobje izjemno nizkih temperatur, razstavite masažni bazen in ga shranite čez zimo v skladu z navodili za shranjevanje.

Ko se program samodejnega gretja vklopi, ga ni mogoče izklopiti na nadzorni plošči, dokler temperatura vode ne doseže vsaj 5 °C (41 °F), razen če ga izključite.

Če je temperatura okolja pod 0°C (32°F), bo enota zapiskala in prikazala se bo oznaka »E94«.

**Protecție împotriva înghețului:** încălzitorul jacuzzi-ului este programat să încălzească automat apa dacă temperatura acesteia scade sub 4°C (39,2°F). Deși jacuzzi-ul ar trebui depozitat pe durata lunilor de iarnă, sistemul va proteja componentele interne în cazul temperaturilor ocazionale de îngheț. Jacuzzi-ul trebuie conectat la priză echipată cu întrerupător pentru lipsa circuitului de împământare. Sistemul va activa pompa de filtrare împreună cu încălzitorul și le va menține în funcțiune pe amândouă până când temperatura apei atinge 10°C (50°F).

Dacă se așteaptă un episod prelungit de îngheț, vă rugăm demontați jacuzzi-ul și depozitați-l pe durata iernii în conformitate cu instrucțiunile de depozitare.

Din momentul declanșării programului automat de încălzire, acesta nu poate fi oprit de la panoul de control până când temperatura apei nu atinge minim 5°C (41°F), decât dacă este decuplat.

Dacă temperatura ambientală este sub 0°C (32°F), unitatea va emite un semnal sonor și codul „E94” va fi afișat.

**Защита от замръзване:** нагревателят на спа ваната е програмиран да загрява автоматично водата, ако температурата на водата падне под 4°C (39,2°F). Спа ваната трябва да е прибрана за съхранение през зимните месеци, като системата ще защити вътрешните компоненти, ако температурата падне под 0°C. Спа ваната трябва да бъде включена в контакт и с настройка на GFCI/RCD. Системата ще включи филтърната помпа заедно с нагревателя и ще поддържа и двете работещи, докато водата достигне 10°C (50°F).

Ако се очаква продължително време с минусови температури, разглобете спа ваната и я съхранявайте през зимата съгласно инструкциите за съхранение.

След като се задейства програмата за самозагряване, тя не може да се изключи от контролния панел, докато температурата на водата достигне най-малко 5°C (41°F), освен ако не изключите системата от контакта.

Ако околната температура е под 0°C (32°F), модулът ще издаде звуков сигнал и ще покаже код „E94”.

**Zaščita od smrzavanja:** grejač hidromasažnog bazena je programiran za automatsko zagrevanje vode ako se temperatura vode spusti ispod 4 °C (39,2 °F). Iako hidromasažni bazen treba da se skladišti tokom zimskih meseci, sistem će da zaštititi unutrašnje komponente u slučaju povremenih temperatura ispod nule. Hidromasažni bazen treba da se uključi, a GFCI/RCD da se resetuje. Sistem će da aktivira filtersku pumpu zajedno sa grejačem koji će raditi dok voda ne dostigne temperaturu od 10 °C (50 °F).

Ako se očekuje duži period s temperaturama ispod nule, rastavite hidromasažni bazen i skladištite ga tokom zime u skladu s uputstvima za skladištenje.

Kada se program samozagrevanja aktivira, nije ga moguće isključiti na kontrolnoj ploči dok temperatura vode ne dostigne najmanje 5 °C (41 °F), osim ako se ne isključi iz strujnog napajanja.

Ako je temperatura ispod 0°C (32°F), uređaj će se oglasiti i prikazaće kod “E94”.



**Fagyvédelem:** a spa fűtés úgy van programozva, hogy automatikusan melegítse a vizet, ha a víz hőmérséklete 4 °C (39,2 °F) alá csökken. Amikor a spa-t a téli hónapokban tárolni kell, a rendszer időszakos fagyponat alatti hőmérséklet esetén védi a belső alkatrészeket. A spa-t csatlakoztatni kell, és a GFCI/RCD-t alaphelyzetbe kell állítani. A rendszer bekapcsolja a szűrőszivattyút és a fűtést, és addig működik, amíg a víz el nem éri a 10 °C-ot (50 °F).

Ha hosszabb fagyos időre kell számítani, akkor szerelje szét a spa-t, és tárolja télen a tárolási utasítások szerint.

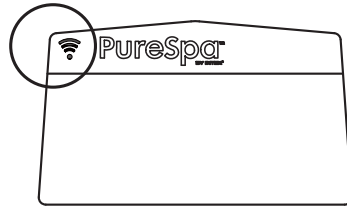

Ha az önmelegítési program bekapcsol, akkor addig nem kapcsolható ki a vezérlőpanelen, amíg a vízhőmérséklet el nem éri a legalább 5 °C-ot (41 °F), kivéve, ha ki van húzva a fali aljzatból.

Ha a környezeti hőmérséklet alacsonyabb, mint 0°C (32°F), az egység hangjelzést ad és a “E94”-es kódot jelzi ki.



**Change Notice: WiFi LED Indicator Status**

- **ON/Solid:** The product is paired up and connected to the home WiFi signal successfully.
- **Flashing slowly:** Pairing mode stage. If it's not paired up and not connected to the home WiFi signal within 2 minutes, the WiFi LED indicator will turn off. Touch the pairing button  for about 5 seconds to repeat the pairing process.
- **Flashing rapidly:** WiFi router/internet network problem. Please check "WiFi App Troubleshooting" section for more details.
- **OFF:** Spa control panel pairing failure or never connected to the home WiFi signal. Keep touching the pairing button  for about 10 seconds to repeat the pairing process. If the problem persists, check "WiFi App Troubleshooting" section for more details.



**Avis de modification : Statut de l'indicateur LED Wi-Fi**

- **ON / Continu :** Le produit est appairé et connecté au signal Wi-Fi domestique avec succès.
- **Clignote doucement :** En mode appairage. S'il n'est pas appairé et connecté au signal Wi-Fi domestique dans les 2 minutes, l'indicateur LED Wi-Fi s'éteint. Touchez le bouton d'appairage  pendant environ 5 secondes pour répéter le processus d'appairage.
- **Clignote rapidement :** Problème de routeur / réseau Wifi. Veuillez consulter la section « Dépannage de l'application Wi-Fi » pour plus de détails.
- **OFF :** Échec de l'appairage du panneau de commande du spa ou jamais connecté au signal Wi-Fi domestique. Continuez de toucher le bouton d'appairage  pendant environ 10 secondes pour répéter le processus d'appairage. Si le problème persiste, consultez la section « Dépannage de l'application Wi-Fi » pour plus de détails.



**Aviso de cambio: Indicador LED de estado del wifi**

- **Encendido/Sólido:** El producto se ha emparejado y conectado al WiFi de casa con éxito.
- **Parpadeando lentamente:** En modo de emparejamiento. Si no se ha emparejado y conectado al WiFi de casa en un plazo de 2 minutos, el indicador LED del WiFi se apagará. Toque el botón de emparejamiento  por unos 5 segundos para repetir el proceso de emparejamiento.
- **Parpadeando rápidamente:** Problema del enrutador WiFi / red de Internet. Para más información, consulte la sección de "Resolución de problemas de la aplicación WiFi".
- **Apagado:** Fallo de emparejamiento del panel de control del spa o nunca se conectó al WiFi de casa. Siga tocando el botón de emparejamiento  por unos 10 segundos para repetir el proceso de emparejamiento. Si el problema persiste, consulte la sección "Resolución de problemas de la aplicación WiFi" para obtener más información.

**Änderungsmittteilung: Status der WLAN-LED-Anzeige**

- **ON/Dauerhaft:** Das Produkt ist erfolgreich gekoppelt und mit dem Heim-WLAN verbunden.
- **Langsames Blinken:** Im Verbindungsmodus. Falls es nicht innerhalb von 2 Minuten gekoppelt und mit dem Heim-WLAN verbunden ist, schaltet sich die WLAN-LED-Anzeige aus. Tippen Sie etwa 5 Sekunden lang auf die Kopplungstaste , um den Kopplungsvorgang zu wiederholen.
- **Schnelles Blinken:** WLAN-Router / Netzwerkproblem. Weitere Einzelheiten siehe „WLAN-App Fehlerbehebung“.
- **OFF:** Kopplungsfehler des Spa-Bedienfelds oder keine Verbindung zum Heim-WLAN. Tippen Sie noch etwa 10 Sekunden lang auf die Kopplungstaste , um den Kopplungsvorgang zu wiederholen. Falls das Problem weiterhin besteht, siehe weitere Einzelheiten im Abschnitt „WLAN-App Fehlerbehebung“.



**Avviso di modifica: Indicatore luminoso Wi-Fi**

- **ACCESO/Con luce fissa:** Il prodotto è abbinato alla rete Wi-Fi e collegato correttamente.
- **Lampeggiante lentamente:** Tentativo di abbinamento in corso. Se l'abbinamento e il collegamento alla rete Wi-Fi non vengono effettuati entro 2 minuti, l'indicatore luminoso Wi-Fi si spegnerà. Tenere premuto il pulsante di abbinamento  per circa 5 secondi per riavviare il processo di abbinamento.
- **Lampeggiante rapidamente:** Problema di rete/router WiFi. Per ulteriori dettagli, consultare la sezione "Risoluzione dei problemi dell'app Wi-Fi".
- **SPENTO:** Il pannello di controllo della spa non è abbinato o non è mai stato collegato alla rete Wi-Fi. Tenere premuto il pulsante di abbinamento  per circa 10 secondi per riavviare il processo di abbinamento. Se il problema persiste, consultare la sezione "Risoluzione dei problemi dell'app Wi-Fi" per maggiori dettagli.



**Wijzigingsbericht: Wifi-led-indicator status**

- **AAN / Continu:** Het product is gekoppeld en met het home WiFi-sigitaal verbonden.
- **Langzaam knipperend:** Koppelingsmodus. Als het binnen 2 minuten niet gekoppeld en met het home WiFi-sigitaal is verbonden, dooft het WiFi led-centrolelampje. Tik minstens 5 seconden op de koppelingsknop  om de koppelingsprocedure opnieuw uit te voeren.
- **Snel knipperend:** WiFi-router / netwerkprobleem. Controleer de sectie "WiFi-app probleemoplossing" voor meer informatie.
- **UIT:** Storing tijdens koppelen met bedieningspaneel van jacuzzi of nog nooit verbonden met het home WiFi-sigitaal. Tik ongeveer 10 seconden op de koppelingsknop  om de koppelingsprocedure opnieuw uit te voeren. Als het probleem aanhoudt, controleer de sectie "WiFi-app probleemoplossing" voor meer informatie.



**Aviso de mudança: Estado do indicador LED de Wi-Fi**

- **Ligar / Sólido:** O produto foi emparelhado e ligado ao sinal Wi-Fi doméstico com sucesso.
- **Piscando lentamente:** Na fase do modo de emparelhamento. Se não for emparelhado nem ligado ao sinal Wi-Fi doméstico no espaço de 2 minutos, o indicador LED de Wi-Fi desliga-se. Mantenha premido o botão de emparelhamento  durante cerca de 5 segundos para repetir o processo de emparelhamento.
- **Piscando rapidamente:** Problema de roteador / rede WiFi. Consulte a secção "Resolução de problemas da aplicação Wi-Fi" para obter mais detalhes.
- **DESLIGADO:** Falha no emparelhamento do painel de controlo do spa ou nunca foi ligado ao sinal Wi-Fi doméstico. Mantenha premido o botão de emparelhamento  durante cerca de 10 segundos para repetir o processo de emparelhamento. Se o problema persistir, consulte a secção "Resolução de problemas da aplicação Wi-Fi" para obter mais detalhes.



**Bemærkning om ændringer: Status på Wi-Fi-LED-indikator**

- **Tænd/Lyset:** Produktet er blevet parret og forbundet til Wi-Fi-signalet i hjemmet.
- **Blinker langsomt:** Under parring. Hvis produktet ikke parres og forbindes til Wi-Fi-signalet inden for 2 minutter, går lyset i Wi-Fi-indikatoren ud. Hold paringsknappen  nede i 5 sekunder for, at gentage denne proces.
- **Blinker hurtigt:** Problem med Wi-Fi-routeren / netværket. Se venligst afsnittet "Fejlfinding i Wi-Fi-appen" for yderligere oplysninger.
- **Slukket:** Parring med spabadets betjeningspanel mislykkedes eller oprettelsen til Wi-Fi-signalet i hjemmet mislykkedes. Bliv ved med, at trykke på paringsknappen  i ca. 10 sekunder for, at gentage parringen. Hvis problemet fortsætter, bedes du se afsnittet "Fejlfinding i Wi-Fi-appen" for yderligere oplysninger.



**Powiadomienie o zmianie: Stan kontrolki LED WiFi**

- **ON / State:** To urządzenie zostało pomyślnie sparowane i połączone z domową siecią Wi-Fi.
- **Miga powoli:** W trybie parowania. Jeśli w ciągu 2 minut urządzenie nie zostanie sparowane i połączone z domową siecią Wi-Fi, zgaśnie kontrolka LED Wi-Fi. Aby powtórzyć procedurę parowania, należy nacisnąć i przytrzymać przycisk parowania  przez około 5 sekund.
- **Miga szybko:** Problem z routerem / siecią WiFi. Więcej szczegółowych informacji – patrz część „Aplikacja Wi-Fi – rozwiązywanie problemów”.
- **OFF:** Niepowodzenie parowania panelu sterowania spa lub urządzenie nigdy nie było podłączone do domowej sieci Wi-Fi. Aby powtórzyć procedurę parowania, należy nacisnąć i przytrzymać przycisk parowania  przez około 10 sekund. Jeśli problem nie ustąpi, więcej szczegółowych informacji znaleźć można w części „Aplikacja Wi-Fi – rozwiązywanie problemów”.



**Изменить примечание: Состояние светодиодного индикатора Wi-Fi**

- **ВКЛ/Светится постоянно:** Изделие сопряжено и успешно подключено к домашней сети Wi-Fi.
- **Медленно мигает:** Активен режим сопряжения. Если в течение 2 минут оно не будет сопряжено и подключено к домашней сети Wi-Fi, светодиодный индикатор Wi-Fi перестанет светиться. Нажмите кнопку сопряжения  и удерживайте ее примерно 5 секунд, чтобы повторить процесс сопряжения.
- **Быстро мигает:** Проблема Wi-Fi-роутера/сети. Для получения подробной информации ознакомьтесь с разделом «Устранение неполадок при подключении по сети Wi-Fi».
- **Выкл:** Сбой сопряжения панели управления гидромассажной ванны или изделие никогда не подключалась к домашней сети Wi-Fi. Нажмите кнопку сопряжения  и удерживайте ее примерно 10 секунд, чтобы повторить процесс сопряжения. Если проблему не удалось устранить, то для получения подробной информации ознакомьтесь с разделом «Устранение неполадок при подключении по сети Wi-Fi».

**更新提示: WiFi LED 指示灯状态**

- **常亮:** 产品连上家里 WiFi 并配对成功。
- **慢速闪烁:** 处于配对模式阶段。如果 2 分钟内未连上 WiFi 并成功配对, LED 指示灯将熄灭。长按配对按钮  约 5 秒钟可重复配对过程。
- **快速闪烁:** WiFi 路由器信号接收故障。详情请参考“WiFi 应用程序故障排除指南”。
- **熄灭:** Spa 控制面板配对失败或者从未连接过家里 WiFi。长按配对按钮  约 10 秒钟重新配对。若您继续碰到问题, 请查看“WiFi 应用程序故障排除指南”。

**Ändra avisering: Status WiFi LED-indikator**



- **PA/Fast sken:** Produkten är parkopplad och ansluten till hemmets WiFi-signal.
- **Blinkar sakt:** i stadiet parkopplingsläge. Om den inte parkopplas och inte ansluten till hemmets WiFi-signal inom två minuter kommer WiFi LED-indikator att slockna. Peka på parkopplingsknappen  i ungefär fem sekunder för att upprepa parkopplingsprocessen.
- **Blinkar snabbt:** WiFi router-/nätverksproblem. Se sektionen "WiFi App Felsökning" för ytterligare detaljer." för ytterligare detaljer.
- **AV:** Spa-kontrollpanel parkopplingsfel eller aldrig ansluten till hemma WiFi-signalen. Fortsätt att peka på parkopplingsknappen  i ungefär 10 sekunder för att upprepa parkopplingsprocessen. Om problemet kvarstår, se sektionen "WiFi App Felsökning" för ytterligare detaljer.

**Endringsvarsel: WiFi LED-indikatorstatus**



- **PA / Fast:** Produktet er koblet sammen og koblet til Wi-Fi-signalet hjemme.
- **Blinker sakte:** I paringsmodusfasen. Hvis den ikke er sammenkoblet og ikke koblet til Wi-Fi-signalet hjemme innen 2 minutter, slås WiFi LED-indikatoren av. Trykk på paringsknappen  i omtrent 5 sekunder for å gjenta paringsprosessen.
- **Blinker raskt:** WiFi-router / nettverksproblem. Vennligst sjekk "WiFi-app felsøking" delen for mer informasjon.
- **AV:** Paringsfeil i spa-kontrollpanelet eller aldri koblet til Wi-Fi-signalet hjemme. Fortsett å berøre paringsknappen  i omtrent 10 sekunder for å gjenta paringsprosessen. Hvis problemet vedvarer, sjekk "Feilsøking av WiFi-apper" delen for mer informasjon.





**Muutosilmoitus: Wi-Fi LED-merkkivalon tila**

- **ON/Palaa:** Tuotteen pariliitos ja sen yhdistäminen kodin Wi-Fi-signaaliin onnistuivat.
- **Vilkkuu hitaasti:** Pariliitostila. Jos tuotetta ei liitetä pariksi ja yhdistetä kodin Wi-Fi-signaaliin 2 minuutin kuluessa, Wi-Fi-merkkivalo sammuu. Kosketa pariliitospainiketta  noin 5 sekunnin ajan pariliitosmenettely toistamiseksi.
- **Vilkkuu nopeasti:** Wi-Fi-reiitin-/verkko-ongelma. Katso lisätietoja "Wi-Fi-vianmääritys" -osiosta.
- **OFF:** Porealtaan ohjauspaneelin toimintahäiriö tai yhdistämistä kodin Wi-Fi-signaaliin ei ole koskaan tehty. Jatka pariliitospainikkeen  koskettamista noin 10 sekunnin ajan pariliitosmenettely toistamiseksi. Jos ongelma jatkuu, katso lisätietoja "Wi-Fi-vianmääritys" -osiosta.



**Ειδοποίηση αλλαγής: Κατάσταση λυχνίας LED WiFi**

- **ΕΝΕΡΓΟ/Σταθερά αναμμένο:** Η ζεύξη του προϊόντος και η σύνδεσή του στο δίκτυο WiFi ολοκληρώθηκε με επιτυχία.
- **Αναβοσβήνει αργά:** Σε κατάσταση ζεύξης. Αν η ζεύξη και η σύνδεση στο οικιακό WiFi δεν ολοκληρωθεί μέσα σε 2 λεπτά, τότε η φωτεινή ένδειξη LED του WiFi θα απενεργοποιηθεί. Κρατήστε πατημένο το κουμπι ζεύξης  για περίπου 5 δευτερόλεπτα, για να επαναληφθεί η διαδικασία ζεύξης.
- **Αναβοσβήνει γρήγορα:** Πρόβλημα δρομολογητή/δικτύου WiFi. Ανατρέξτε στην ενότητα αντιμετώπισης προβλημάτων με την εφαρμογή WiFi, για περισσότερες λεπτομέρειες.
- **ΑΝΕΝΕΡΓΟ:** Αποτυχία ζεύξης του πίνακα ελέγχου ή ποτέ δεν συνδέθηκε στο οικιακό WiFi. Συνεχίστε να κρατάτε πατημένο το κουμπι ζεύξης  για περίπου 10 δευτερόλεπτα, ώστε να επαναληφθεί η διαδικασία ζεύξης. Αν το πρόβλημα συνεχιστεί, ανατρέξτε στην ενότητα αντιμετώπισης προβλημάτων με την εφαρμογή WiFi, για περισσότερες λεπτομέρειες.



**Oznámení o změně: Stav WiFi LED kontrolky**

- **ZAP/Svíti:** Výrobek je spárován a úspěšně připojen k domácímu signálu WiFi.
- **Pomalú bliká:** Ve fázi režimu párování. Pokud není spárován a není připojen k domácímu WiFi signálu do 2 minut, indikátor LED WiFi zhasne. Stisknutím tlačítka párování  po dobu asi 5 sekund proces párování zopakujete.
- **Rychle bliká:** Problém s routerem / sítí WiFi. Další podrobnosti najdete v části „Řešení problémů s aplikací WiFi“.
- **VYP:** Selhání párování ovládacího panelu vřívky nebo připojení k domácímu WiFi signálu. Dotýkejte se tlačítka párování  po dobu asi 10 sekund a zopakujte proces párování. Pokud problém přetrvává, podívejte se do části „Řešení problémů s WiFi aplikací“, kde najdete další podrobnosti.



**Obavijest o promjeni: LED svjetlosni indikator statusa Wi-Fi mreže**

- **UKLJUČENO/Kontinuirano svijetli:** Proizvod je uspješno uparen i povezan s kućnim Wi-Fi signalom.
- **Pologano treperenje:** U fazi uparivanja. Ako se proizvod ne upari i ne poveže s kućnim Wi-Fi signalom u roku od 2 minute, isključit će se LED svjetlosni indikator za Wi-Fi mrežu. Za ponavljanje postupka uparivanja pritisnite gumb  za uparivanje oko 5 sekundi.
- **Brzo treperenje:** Problem s Wi-Fi usmjerivačem/mrežom. Za više informacija pogledajte odeljak „Rješavanje problema s Wi-Fi aplikacijom“.
- **ISKLJUČENO:** Neuspješno uparivanje upravljačke ploče hidromasažnog bazena ili proizvod nije uparen s kućnim Wi-Fi signalom. Za ponavljanje postupka uparivanja pritisnite gumb  za uparivanje oko 10 sekundi. Ako problem i dalje postoji, za više informacija pogledajte odeljak „Rješavanje problema s Wi-Fi aplikacijom“.



**Mainit paziņojumu: WiFi LED indikatora statuss**

- **IESLĒGTS/Deg nepārtraukti:** Produkts ir savienots pārī, un ir veiksmīgi izveidots tā savienojums ar mājas WiFi signālu.
- **Mirgo lēnām:** Atrodas pārī savienošanas režīmā. Ja 2 minūšu laikā produkts netiek savienots pārī un nav izveidots tā savienojums ar mājas WiFi signālu, izslēdzas WiFi LED indikator. Lai atkārtotu savienošanas pārī procesu, pieskarieties savienošanas pārī pogai  un pieturiet aptuveni 5 sekundes.
- **Mirgo ātri:** WiFi maršrutētāja/tīkla problēma. Lai iegūtu sīkāku informāciju, izlasiet sadaļu „WiFi programmas problēmu meklēšana un novēršana“.
- **IZSLĒGTS:** Kļūme SPA vadības paneļa savienojuma izveidē, vai tā nespēja izveidot savienojumu ar mājas WiFi signālu. Lai atkārtotu savienošanas pārī procesu, turpiniet spiest savienošanas pārī pogu  aptuveni 10 sekundes. Ja problēma joprojām pastāv, lūdz, izlasiet sadaļu „WiFi programmas problēmu meklēšana un novēršana“, lai iegūtu sīkāku informāciju.



**Pranešimas apie pakeitimą: Belaidžio ryšio LED kontrolinės lemputės būseną**

- **Jungtas /Dega:** Produktas susietas ir sėkmingai prijungtas prie namų belaidžio ryšio signalo.
- **Lėtai mirks:** Susiejimo režimas. Jei jis nebus susietas ir prijungtas prie namų belaidžio ryšio signalo per 2 minutes, belaidžio ryšio LED indikatorius išsijungs. Susiejimo mygtuką  laikykite nuspaudę maždaug 5 sekundes, kad pakartotumėte susiejimo procesą.
- **Greitai mirks:** Wi-Fi maršruto parinktuvo ar tinklo problema. Norėdami gauti daugiau informacijos, patikrinkite skyrių „Belaidžio ryšio programos trikčių šalinimas“.
- **Išjungtas:** Spa valdymo pulto susiejimas nepavyko arba niekada nebuvo prijungtas prie namų belaidžio ryšio signalo. Laikykite nuspaudę susiejimo mygtuką  maždaug 10 sekundžių, kad pakartotumėte susiejimo procesą. Jei problema išlieka, daugiau informacijos ieškokite skyriuje „Belaidžio ryšio programos trikčių šalinimas“.



**Oznámenie o zmene: Stav WiFi LED kontrolky**

- **ZAP/Svíti:** Výrobek je spárován y úspěšne připojený k domácímu signálu WiFi.
- **Pomalý bliká:** Vo fáze režimu párovania. Ak nie je spárován y a nie je pripojený k domácímu signálu WiFi do 2 minút, indikátor LED WiFi zhasne. Kľepnutím na tlačidlo párovania  asi na 5 sekund proces párovania zopakujete.
- **Rýchlo bliká:** Problém so smerovačom/sieťou WiFi. Ďalšie informácie nájdete v časti „Riešenie problémov s aplikáciami WiFi“.
- **VYP:** Zlyhalo párovanie ovládacího panela vřívky alebo sa nikdy nepripojilo k domácímu signálu WiFi. Stále sa dotýkajte tlačidla párovania  asi na 10 sekund a zopakujte proces párovania. Ak problém pretrváva, ďalšie informácie nájdete v časti „Riešenie problémov s aplikáciami WiFi“.



**Obvestilo o spremembi: Stanje indikatorja LED za brezžično omrežje**

- **VKLOP/Močan:** Izdelek je združen in uspešno povezan z domačim brezžičnim signalom.
- **Utripa počasi:** V načinu seznanjanja. Če se ne združi in poveže z domačim brezžičnim signalom v roku dveh minut, bo LED pokazatelj brezžičnega signala (WiFi) ugasnil. Za 5 sekund se dotaknite gumba za združevanje , da ponovite postopek združevanja.
- **Utripa hitro:** Wi-Fi-usmerjevalnik/težava z omrežjem. Za več informacij glejte poglavje "Reševanje težav z aplikacijo brezžičnega interneta".
- **IZKLOP:** Nadzorna plošča spa-ja se ni združila, ali pa se ni povezal z domačim signalom WiFi. Večkrat se dotaknite gumba za združevanje  Za približno 10 sekund, da ponovite postopek združevanja. Če težava vztraja, se obrnite na poglavje "Reševanje težav z aplikacijo brezžičnega interneta" za več informacij.



**Preaviz de modifi care: Indicator LED de stare WiFi**

- **ON/Aprins constant:** Produsul este cuplat și conectat cu succes la semnalul WiFi din locuință.
- **Cipire lentă:** În stadiul modulului de cuplare. Dacă nu este cuplat și nu este conectat la semnalul WiFi din locuință în decurs de 2 minute, indicatorul cu LED de WiFi se va stinge. Atingeți butonul de cuplare  timp de aproximativ 5 secunde pentru a repeat procesul de cuplare.
- **Cipire rapidă:** Probleme cu router-ul de WiFi/ de rețea. Vă rugăm verificați secțiunea „Ghid de depanare WiFi al aplicației” pentru detalii suplimentare.
- **OFF:** Eroare de cuplare a panoului de control al jacuzzi-ului sau nerealizarea conectării la semnalul WiFi din locuință. Mențineți apăsat butonul de cuplare timp  de aproximativ 10 secunde pentru a repeta procesul de cuplare. Dacă problema persistă verificați „Ghidul de depanare WiFi al aplicației” pentru detalii suplimentare.

**Известие за промяна: Светодиоден индикатор за статуса на WiFi**

- **ВКЛ/Постоянна светлина:** Продуктът е свързан със сигнала на домашната WiFi мрежа успешно.
- **Бавно мигане:** В режим на вдояване. Ако той не бъде свързан със сигнала на домашната WiFi мрежа в рамките на 2 минути, WiFi LED индикаторът ще се изключи. Докоснете бутона за вдояване  за около 5 секунди, за да повторите процеса на вдояване.
- **Бързо мигане:** Проблем с WiFi рутера/мрежата. Моля, проверете раздела „Отстраняване на неизправности на WiFi приложението” за повече детайли.
- **ИЗКЛ:** Неуспешно вдояване на контролния панел на спа или липса на свързване към домашния WiFi сигнал. Продължете да докосвате бутона за вдояване  за около 10 секунди, за да повторите процеса на вдояване. Ако проблемът продължава, проверете раздела „Отстраняване на неизправности на WiFi приложението” за повече детайли.

**Obavest o promeni: LED svetlosni indikator statusa Wi-Fi mreže**

- **UKLJUČENO/Stalno sveti:** Proizvod je uspješno uparen i povezan sa kućnim Wi-Fi signalom.
- **Sporo treperenje:** U fazi uparivanja. Ako se proizvod ne upari i ne poveže sa kućnim Wi-Fi signalom za 2 minuta, isključit će se LED svetlosni indikator za Wi-Fi mrežu. Za ponavljanje postupka uparivanja pritisnite dugme za uparivanje  oko 5 sekundi.
- **Brzo treperenje:** Problem sa Wi-Fi ruterom/mrežom. Više informacija potražite u odeljku „Rešavanje problema sa Wi-Fi aplikacijom“.
- **ISKLJUČENO:** Neuspješno uparivanje kontrolne ploče hidromasažnog bazena ili proizvod nije uparen sa kućnim Wi-Fi signalom. Za ponavljanje postupka uparivanja nastavite da pritisitate dugme za uparivanje  oko 10 sekundi. Ako problem i dalje postoji, više informacija potražite u odeljku „Rešavanje problema sa Wi-Fi aplikacijom“.

**Változtatási értesítés: WiFi LED jelzőlámpa állapota**

- **BE/Egyszínű:** A termék párosítva van, és megfelelően csatlakozik az otthoni wifihálózatához.
- **Lassú villogás:** Párosítás üzemmódban. Ha nincs párosítva és 2 percen belül nem csatlakozik az otthoni wifihálózatához, a wifi LED jelzőfénye kialszik. A párosítási folyamat megismétléséhez érintse meg a párosítás gombot körülbelül 5 másodpercig.
- **Gyors villogás:** WiFi router/hálózati probléma. További részletekért, kérjük, olvassa el a „Wifi app hibaelhárítás” szakaszt.
- **KI:** Spa vezérlőpanel párosítás hiba vagy soha nem csatlakozott az otthoni wifihálózatához. Tartsa lenyomva a párosítás gombot körülbelül 10 másodpercig a párosítási folyamat megismétléséhez. Ha a probléma továbbra is fennáll, kérjük, olvassa el a „Wifi app hibaelhárítás” szakaszt további részletekért.

הודעת שינוי: מצב מחוון נורית ה-WiFi

- פועל/מוצק: המוצר משוייך ומחובר בהצלחה לאות ה-WiFi הביתי
- מהבהב לאט: שלב מצב שיוך. אם הוא אינו משוייך ואינו מחובר לאות ה-WiFi תוך 2 דקות, מחוון נורית ה-WiFi יכבה. יש לגעת בהצנן השיוך למשך כ-5 שניות כדי לחזור על תהליך השיוך.
- מהבהב מהר: בעיית נתב WiFi/רשת. לפרטים נוספים ניתן לעיין בסעיף "פתרון תקלות באפליקציית WiFi".
- כבוי: כשל בשיוך בקר הספה או שהוא מעולם לא הובר לאות ה-WiFi הביתי. יש להמשיך לגעת בהצנן השיוך. למשך 10 שניות כדי לחזור על תהליך השיוך. אם הבעיה נמשכת, ניתן לעיין בסעיף "פתרון תקלות באפליקציית WiFi" לפרטים נוספים.



QR Code / Code QR / Código QR /  
QR-Code / Codice QR / QR code /  
Código QR / QR-kode / Kod QR /  
QR-код / QR コード / 二维码

**Watch Assembly Video**  
Visit [www.intexdevelopment.com/support/videos](http://www.intexdevelopment.com/support/videos)  
Or scan above QR Code

QR code readers are available from your app store.  
A direct QR code link can be found on the pool wall next to the model number printing or on the pump rating label.

**Visionnez la vidéo sur l'assemblage.**  
Consultez : [www.intexdevelopment.com/support/videos](http://www.intexdevelopment.com/support/videos)  
Ou scannez le code QR ci-dessus.

Des lecteurs de code QR sont disponibles sur votre marché d'applications.  
Un lien de code QR direct est disponible sur la paroi de la piscine à côté du numéro de modèle imprimé ou sur la plaque signalétique de la pompe.

**Visualice el vídeo de montaje**  
Visite [www.intexdevelopment.com/support/videos](http://www.intexdevelopment.com/support/videos)  
O escanee el Código QR anterior

Hay lectores de Código QR disponibles en su tienda de aplicaciones.  
Puede ver un enlace directo de Código QR en la pared de la piscina junto al número de modelo o en la etiqueta de especificaciones de la bomba.

**Sehen Sie sich das Montage-Video an**  
Besuchen Sie [www.intexdevelopment.com/support/videos](http://www.intexdevelopment.com/support/videos)  
Oder scannen Sie den QR-Code

QR-Code-Leser erhalten Sie in Ihrem App-Store.  
Einen direkten QR-Code-Link finden Sie auf der Poolwand neben der aufgedruckten Modellnummer oder auf dem Typenschild der Pumpe.

**Guarda il video di assemblaggio**  
Visita [www.intexdevelopment.com/support/videos](http://www.intexdevelopment.com/support/videos)  
o scansiona il codice QR qui sopra

I lettori di codici QR sono reperibili nell'app store del proprio smartphone.  
Un link diretto al codice QR è riportato sulla parete della piscina di fianco al numero di modello o sulla targa della pompa.

**Bekijk het montagevideo**  
Bezoek [www.intexdevelopment.com/support/videos](http://www.intexdevelopment.com/support/videos)  
Of scan de bovenstaande QR code

QR code-lezers zijn verkrijgbaar in uw app-store.  
U vindt een directe QR code-link op de wand van het zwembad naast de print van het modelnummer of op het typeplaatje van de pomp.

**Veja o vídeo de montagem**  
Visite [www.intexdevelopment.com/support/videos](http://www.intexdevelopment.com/support/videos)  
Ou faça a leitura do código QR

Os leitores de códigos QR estão disponíveis na sua app store.  
Pode encontrar um link direto de um código QR na parede da piscina ao lado do número do modelo na placa das especificações da bomba.

**Se videoen med samlingsvejledningerne**  
Gå på [www.intexdevelopment.com/support/videos](http://www.intexdevelopment.com/support/videos)  
Eller scan QR-koden ovenfor

QR-kodelæsere kan hentes i din app-store.  
Et direkte QR-kodelink kan findes på poolsiden, ved siden af modelnummeret eller på mærkepladen på pumpen.

**Obejrzyj film z instrukcją montażu**  
Wejdź na [www.intexdevelopment.com/support/videos](http://www.intexdevelopment.com/support/videos)  
Lub zeskanuj powyższy kod QR

Czytniki kodu QR są dostępne w sklepie z aplikacjami.  
Bezpośredni link do kodu QR można znaleźć na ścianie basenu obok nadruku numeru modelu lub na etykiecie znamionowej pompy.

**Смотреть видео сборки**  
Посетите сайт [www.intexdevelopment.com/support/videos](http://www.intexdevelopment.com/support/videos)  
Или просканируйте QR-код выше

Сканеры QR-кода доступны в вашем магазине приложений.  
Прямую ссылку QR-кода можно найти на стенке бассейна рядом с напечатанным номером модели или на этикетке характеристик насоса.

**組み立て方のビデオを見る**  
[www.intexdevelopment.com/support/videos](http://www.intexdevelopment.com/support/videos) にアクセス  
または上の QR コードをスキャン

QR コードリーダーは App ストアで利用可能です。  
QR コードへの直接リンクは、モデル番号印字のとなりのプール壁、またはポンプ規格ラベルにあります。

**观看组装视频**  
访问 [www.intexdevelopment.com/support/videos](http://www.intexdevelopment.com/support/videos)  
或扫描以上的二维码

手机应用大全可以下载二维码阅读器。  
您水池壁外的型号旁边或者过滤器的参数贴签中也印有相同二维码，可供您直接扫码观看。



Κωδικός QR / QR kód / QR kôd /  
QR kods / QR kodas / QR kód /  
Koda QR / Cod QR / QR kod /  
Karekod / QR kod / QR kód

**Δείτε το βίντεο συναρμολόγησης**  
**Επισκεφθείτε την ιστοσελίδα [www.intexdevelopment.com/support/videos](http://www.intexdevelopment.com/support/videos)**  
**Ή σαρώστε τον ανωτέρω κωδικό QR**

Αναγνώστες κωδικών QR είναι διαθέσιμοι στο app store σας.  
Μπορείτε να βρείτε έναν απευθείας κωδικό QR στο τοίχωμα πίσω από δίπλα στον τυπωμένο αριθμό μοντέλου ή στην ετικέτα στοιχείων αντλάας.

**Podívejte se na montážní video**  
**Navštivte [www.intexdevelopment.com/support/videos](http://www.intexdevelopment.com/support/videos)**  
**Nebo oskenujte výše uvedený QR kód**

Čtečky QR kódů jsou k dispozici v obchodě s aplikacemi.  
Přímý odkaz s QR kódem se nachází na stěně bazénu vedle vytištěného čísla modelu nebo na údajovém štítku čerpadla.

**Pogledajte video zapis o sastavljanju.**  
**Posjetite [www.intexdevelopment.com/support/videos](http://www.intexdevelopment.com/support/videos)**  
**ili skenirajte gore navedeni QR kód.**

Čitače QR kodova možete nabaviti putem App Store.  
Izravnu poveznicu na QR kód možete pronaći na stjenki bazena pokraj otisnutog broja modela ili na označnoj pločici pumpe.

**Noskatieties video, kā salikt ierīci**  
**Apmeklējiet vietni [www.intexdevelopment.com/support/videos](http://www.intexdevelopment.com/support/videos)**  
**Vai arī noskenējiet QR kodu**

QR kodu lasītāji pieejami Jūsu lietotņu veikalā.  
Tiešo QR koda saiti var atrast uz baseina sienas blakus modeļa numuram vai sūkņa parametru etiķetē.

**Žiūrėkite surinkimo vaizdo įrašą**  
**Apsilankykite [www.intexdevelopment.com/support/videos](http://www.intexdevelopment.com/support/videos)**  
**Arba nuskaitykite aukščiau pateiktą QR kodą**

QR kodo skaitytuvą galite atsisiųsti iš savo programėlių parduotuvės.  
Tiesioginę QR kodo nuorodą galite rasti ant vonelės sienelės, šalia atspausdinto modelio numerio arba siurblio vardinį charakteristikų lentelėje.

**Pozrite si montážne video**  
**Navštivte [www.intexdevelopment.com/support/videos](http://www.intexdevelopment.com/support/videos)**  
**Alebo oskenujte vyššie uvedený QR kód**

Čítačky QR kódov sú k dispozícii v obchode s aplikáciami.  
Priamy odkaz s QR kódom sa nachádza na stene bazénu vedľa vytlačeneho čísla modelu alebo na údajovom štítku čerpadla.

**Oglejte si video o sestavljanju**  
**Obiščite [www.intexdevelopment.com/support/videos](http://www.intexdevelopment.com/support/videos)**  
**ali skenirajte zgornjo kodo QR**

Čitalnike kod QR lahko dobite v svoji trgovini z aplikacijami.  
Kodo QR z neposredno povezavo lahko najdete na steni bazena poleg natisnjene številke modela ali na nazivni ploščici črpalke.

**Priviți instrucțiunile video de asamblare**  
**Vizitați [www.intexdevelopment.com/support/videos](http://www.intexdevelopment.com/support/videos)**  
**Sau scanați codul QR de mai sus**

Cititoare de coduri QR sunt disponibile pe platforma de aplicații.  
Un link direct de code QR se găsește pe peretele piscinei, lângă numărul modelului imprimat sau pe eticheta tehnică a pompei.

**Гледайте видео за сглобяването**  
**Посетете [www.intexdevelopment.com/support/videos](http://www.intexdevelopment.com/support/videos)**  
**Или сканирайте QR кода по-горе**

Можете да намерите четец за QR кодове във вашия магазин за приложения.  
Можете да намерите директна връзка чрез QR код на стената на басейна до номера на модела или на информационния етикет на помпата.

**Montaj Videosunu İzleyin**  
**[www.intexdevelopment.com/support/videos](http://www.intexdevelopment.com/support/videos) adresini ziyaret edin**  
**Veya yukarıdaki karekodu taratın**

Karekod okuyucular uygulama mağazanızda mevcuttur.  
Havuzun duvarında, model numarası baskısının yanında veya pompa derecelendirme etiketinin üzerinde doğrudan karekod bağlantısı bulunabilir.

**Pogledajte video o sklapanju**  
**Posetite [www.intexdevelopment.com/support/videos](http://www.intexdevelopment.com/support/videos)**  
**ili skenirajte QR kod iznad**

Čitači QR kodova su dostupni u vašoj prodavnici aplikacija.  
Direktna veza QR koda može se naći na zidu bazena pored odštampanog broja modela ili na nalepnici sa specifikacijama pumpe.

**Nézzen meg az összeszerelési videót**  
**Látogasson el a [www.intexdevelopment.com/support/videos](http://www.intexdevelopment.com/support/videos) weblapra**  
**vagy szkennelje a fenti QR kódot**

A QR kód leolvasható letölthető az App Store-ból.  
Közvetlen QR kód link a medence falán található a modell szám mellett vagy a szivattyú típusábláján.

## REPAIR KIT

Due to shipping restrictions, glue is not provided. Use PVC or silicone based glue, which is readily available at most retail stores. Read and follow the warnings and instructions on the glue package before proceeding with the steps following.

### REPAIR INSTRUCTIONS:

- Clean area thoroughly where repair is to be made. NOTE: To allow better adhesion on flokked airbed surfaces, apply some glue to the repair area and rub away the flokked texture until a smooth surface is exposed.
- Cut patch material to size.
- Use only enough liquid cement to wet the back to repair area.
- Press tightly to repair area.
- If article is an inflatable, do not inflate for 12 hours.

### REPARATUR-SET

Aufgrund von Transportbeschränkungen ist kein Kleber enthalten. Verwenden Sie Kleber auf PVC- oder Silikonbasis, welcher in den meisten Geschäften leicht erhältlich ist. Lesen und befolgen Sie die Warnhinweise und Anweisungen auf der Verpackung des Klebers, bevor Sie mit den folgenden Schritten fortfahren.

### REPARATUR-ANLEITUNG:

- Reinigen Sie die beschädigte Stelle gründlich vor der Reparatur. ANMERKUNG: Um eine bessere Haftung auf beflockten Luftbett-Oberflächen zu ermöglichen, geben Sie etwas Klebstoff auf die zu reparierende Stelle und reiben Sie die beflockte Textur solange weg, bis eine glatte Oberfläche erscheint.
- Schneiden Sie den Flecken auf die entsprechende Größe zu.
- Verwenden Sie nur soviel flüssigen Kleber, daß der Flecken gut angefeuchtet ist.
- Drücken Sie den Flecken fest auf die beschädigt Stelle auf.
- Aufblasbare Artikel erst nach 12 Stunden wieder aufblasen.

## KIT DE RÉPARATION

En raison des restrictions de transport, la colle n'est pas fournie. Utilisez de la colle à base de PVC ou de silicone, disponible dans de nombreux magasins. Lisez et suivez les avertissements et les instructions sur l'emballage de la colle avant de procéder aux étapes suivantes.

### MODE D'EMPLOI :

- Nettoyer soigneusement la surface à réparer. REMARQUE: Pour permettre une meilleure adhérence sur les surfaces floquées des airbeds, appliquez de la colle sur la zone réparée puis frottez la surface floquée jusqu'à ce que la surface soit lisse.
- Couper la pièce de réparation aux dimensions,
- Poser un léger fil de colle au dos de la pièce,
- Presser fermement et uniformément sur la surface à réparer,
- Ne pas gonfler pendant 12 heures.



### KIT DI RIPARAZIONE

A causa delle restrizioni nelle spedizioni, la colla non viene fornita. Usare una colla a base PVC o silicone, che trovate disponibile nella maggior parte dei negozi al dettaglio. Leggere e seguire le avvertenze e le istruzioni sulla confezione della colla prima di procedere con i punti successivi.

### ISTRUZIONI PER KIT DI RIPARAZIONE:

- Pulire accuratamente la zona in cui si deve effettuare la riparazione. NOTE: Per permettere una migliore adesione alle superfici dei lettini da aria, applicare uno strato di colla sulla superficie da riparare e strofinare fino a che la superficie non diventi liscia.
- Tagliare il materiale per la pezza nelle dimensioni necessarie.
- Usare la quantità di adesivo liquido sufficiente solo ad inumidire il retro della pezza.
- Premere fortemente sulla zona da riparare.
- Se l'articolo riparato è di tipo gonfiabile, non gonfiare per almeno 12 ore.

## PARCHE DE REPARACIÓN

Debido a restricciones en el transporte, no se incluye cola de pegado. Utilice una cola de pegado con base de PVC o silicona y que se encuentra disponible en la mayoría de hipermercados. Antes de proceder con los siguientes pasos, lea y siga las instrucciones que aparecen en el manual de la cola de pegado.

### INSTRUCCIONES PARA REPARACIÓN:

- Limpie cuidadosamente el área a reparar. ADVERTENCIA: Para lograr una mejor adherencia en las superficies rugosas coloque un poco de pegamento en la zona a ser reparada y frótele hasta que se suavice la textura de la superficie.
- Corte parche según sea necesario.
- Sólo use líquido necesario para humedecer la parte posterior del parche.
- Presione fuertemente en el área a reparar.
- Si el artículo es inflable, no lo infle por 12 horas.

### REPARATIE SET

Vanwege restricties in verband met vervoer is lijm niet inbegrepen. Wij raden u aan lijm specifiek voor PVC of lijm op basis van siliconen te gebruiken.

### AANWIJZINGEN:

- Maak de te repareren plaats goed schoon en droog. OPMERKING: Om betere adhesie op gevlokte luchtbedoppervlakken toe te staan, breng wat lijm aan op het reparatiegebied en veeg de gevlokte textuur weg totdat een glad oppervlak vrijkomt.
- Knip een plakstuk op maat.
- Gebruik net genoeg lijm om de achterkant van het plakstuk nat te maken (randen!).
- Op het lek plakken en goed aandrukken.
- Na reparatie minimaal 12 uur NIET opblazen.

201-\*\*\*-R0-2205

(201) REPAIR KIT ENGLISH, FRENCH, SPANISH, GERMAN, ITALIAN, DUTCH SIZE: 7.5" x 4.25" 05/14/2021

## KIT REPARO (LÂMINA DE PVC E COLA VINIL)

Devido a restrições de embarque, a cola não é fornecida. Use cola à base de PVC ou silicone, a qual é facilmente encontrada em lojas de varejo. Leia e siga os avisos e instruções na embalagem da cola antes de prosseguir com os passos seguintes.

### INSTRUXES PARA O KIT DE REPARO:

- Limpe cuidadosamente a área adjacente ao furo e seque-a. NOTE: Para permitir melhor aderência na superfície flocada do colchão, aplique um pouco de cola para reparar a área e esfregue a textura flocada até que superfície lisa fique exposta.
- Corte o remendo ao tamanho necessário
- Utilize a cola suficiente para humedecer a parte de trás do remendo
- Pressione firmemente sobre a área a reparar.
- Aguarde 12 Horas, antes de voltar a encher o inflável

### РЕМОНТНЫЙ КОМПЛЕКТ

Ремонтный комплект включает в себя виниловый цемент, который при неосторожном использовании может являться причиной дефектов при деторождаемости и влиять на детскую репродуктивность.

### РЕМОНТНЫЙ НАБОР

- Тщательно очистите и просушите ремонтируемую поверхность. ПРИМЕЧАНИЕ: Для достижения большего склеивания сморщенных поверхностей надувного матраса при ремонте используйте небольшое количество клея и протирайте сморщенную текстуру до тех пор, пока она не стане гладкой.
- Вырезать заплатку нужного размера
- Промазать внутреннюю сторону заплатки достаточным количеством клея
- Плотно прижмите заплатку к месту повреждения
- Не надувать надувные изделия в течение 12ч.

## REPARATIONSSÆT

På grund af forsendelsesrestriktioner medfølger ikke lim. Brug PVC- eller silikonebaseret lim, som kan fås i de fleste udsalg. Læs og følg advarselserne og instruktionerne på pakningen, inden du fortsætter.

### REPARATIONSSÆT INSTRUKTION:

- Rengør og aftør omhyggeligt området. OBS: For at tillade bedre adhærens på fløjs luftmadrasse overflader, påsætте lidt lim til reparationsområdet og gnubbe fløjsstrukturen væk indtil en glat overflade ses.
- Klip lappen til i korrekt størrelse.
- Fugt bagsiden af lappen med lim helt ud til kanten.
- Tryk lappen omhyggeligt fast på hullet.
- Et oppustelige produkt må ikke fyldes med luft før 12 timer efter reparation.

### 修理用キット

接着剤は輸送規制のために提供できませんが、本品の修理にはPVCビニールまたはシリコンの接着剤を使用しますが、それは多くの小売店ですぐに手に入ります。接着剤のパッケージの注意事項と使用説明を必ずよく読んでから指示に従ってご使用ください。

### 補修手順:

- 補修箇所の汚れを落とし、きれいにしてください。注: 表面がフロック式のエアベッド製品等は、補修箇所に油性接着剤を塗布しますと、フロック部分が簡単に取れ除くことができ、PVCの底面が平らな状態になります。
- 補修箇所のサイズに合うように補修パッチを切断してください。
- 補修パッチの裏面全体に接着剤をつけてください。
- 補修箇所にしっかりと貼ってください。
- 補修後、12時間は空気を入れないでください。

## ZESTAW NAPRAWCZY

Ze względu na ograniczenia transportowe, klej nie jest zawarty w zestawie. Użyj kleju do PCV lub silikonowego, dostępnych w ogólnej sprzedaży. Zapoznaj się z instrukcją stosowania kleju, zanim przejdziesz do kolejnych kroków.

### Instrukcja obsługi:

- Dokładnie oczyść miejsce naprawy. UWAGA: W celu zapewnienia lepszej przyczepności do powierzchni materaca, nałóż klej na obszar wymagający naprawy i pocieraj do uzyskania gładkiej powierzchni.
- Wytnij odpowiedni kawałek łatki.
- Nanieś klej na spód łatki.
- Przycisnij dokładnie do naprawianego miejsca.
- Jeśli urządzenie wymaga napompowania, nie pompuj go przez co najmniej 12 godzin.

### 修理包

受运输条件限制, 此产品不附带胶水。您可以很方便的从很多零售店里购买到适合修补的聚氯乙烯或硅树脂胶水。在进行以下步骤前, 请先认真阅读并遵循附在胶水背卡彩纸上的警告及修补说明。

### 修补步骤:

- 洗净并烘干修补处。注意, 若使用于植毛空气床, 为使其达到更好的粘附效果请先在需要修补的表面上涂抹一层胶水, 然后再将植毛去除, 直到出现亮滑的表面。
- 剪下修补片。
- 先在修补片背部上胶。
- 再与修补处贴合。
- 粘合后, 12小时内请勿充气。

(201) REPAIR KIT PORTUGUESE, DANISH, POLISH, RUSSIAN, JAPANESE, CHINESE SIZE: 7.5" x 4.25" 05/14/2021



**AUTHORIZED SERVICE CENTERS / SERVICES CONSOMMATEURS AGREES /  
CENTROS DE ATENCIÓN AUTORIZADOS / AUTORISIERT SERVICE CENTER /  
CENTRI ASSISTENZA AUTORIZZATI / SERVICE CENTERS / CENTRO DE  
SERVIÇOS AUTORIZADOS / GEAUTORISEERDE SERVICECENTRUMS /  
AUTORYZOWANE CENTRA SERWISOWE / ОФИЦИАЛЬНЫЕ СЕРВИСНЫЕ  
ЦЕНТРЫ / 委任されたサービスセンター / 官方售后服务中心**

For service questions or to order replacement parts, please contact the appropriate office listed below or visit [www.intexcorp.com](http://www.intexcorp.com) for answers to most frequently asked questions.

Pour tout renseignement et commande de pièces détachées, contactez votre revendeur local de la liste ci-dessous ou visitez [www.intexcorp.com](http://www.intexcorp.com) pour consulter la liste des questions les plus fréquemment posées.

Para preguntas sobre los servicios o para pedir piezas de repuesto, por favor contacte con la oficina apropiada indicada en la lista abajo indicada o visite nuestra página web [www.intexcorp.com](http://www.intexcorp.com) para encontrar las respuestas a las preguntas más frecuentes.

Für Service-Fragen oder um Ersatzteile zu bestellen wenden Sie sich bitte an die entsprechende Vertretung oder besuchen Sie [www.intexcorp.com](http://www.intexcorp.com), dort finden Sie Antworten auf die am häufigsten gestellten Fragen.

Per avere maggiori informazioni riguardo la manutenzione, riparazione, ordinazione delle parti di ricambio contattate uno degli uffici elencati nella lista sotto o visitate il sito [www.intexcorp.com](http://www.intexcorp.com) per consultare le risposte alle domande più frequenti.

Dit is de adressenlijst van alle Intex afdelingen. Voor vragen over service of het bestellen van onderdelen, gelieve contact op te nemen met het adres in uw regiogebied. U kunt ook de website [www.intexcorp.com](http://www.intexcorp.com) bezoeken.

Para dúvidas ou pedir peças de reposição, por favor contate o escritório apropriado listado abaixo ou visite o site [www.intexcorp.com](http://www.intexcorp.com) para resposta de questões comuns.

Hvis der er spørgsmål til produkterne eller man ønsker at bestille reservedele kan man kontakte et af de nedennævnte kontorer, eller besøge [www.intexcorp.com](http://www.intexcorp.com) hvor man kan finde svar på hyppigt stillede spørgsmål.

W przypadku pytań lub zamówienia części skontaktuj się z odpowiednim biurem serwisowym z poniższej listy lub wejdź na stronę [www.intexcorp.com](http://www.intexcorp.com).

При возникновении каких-либо вопросов по обслуживанию продукции, либо вопросов, связанных с приобретением запасных частей и комплектующих, пожалуйста, обращайтесь в Сервисные Центры, указанным ниже. Так же Вы можете обратиться на сайт [www.intexcorp.com](http://www.intexcorp.com) для получения ответов на часто задаваемые вопросы.

当社の製品をお買い上げいただきありがとうございます。製品や部品のお問い合わせ、ご質問などは当社のウェブサイトでお調べください。如有任何问题或要替换零件，请与下面所列出的相应地址联系或到访 [www.intexcorp.com](http://www.intexcorp.com) 咨询常见的问题。

- ALGERIA** SARL NEW TOYS IMPORT & EXPORT  
ZEA NO. 15 SETIF, ALGERIA  
☎: 00213661141747  
☎: 00213661523735  
☎: +213 36 82 0051  
✉: groupe\_beldjarou@yahoo.fr
- ARGENTINA** JARSE INDUSTRIAL Y COMERCIAL S.A.  
MANUEL GARCIA 124 (CP1284)  
CIUDAD AUTÓNOMA DE BUENOS  
AIRES, ARGENTINA.  
☎: (5411)4308-2606  
✉: info@intexargentina.com.ar  
✉: postventa@intexargentina.com.ar  
🌐: www.intexargentina.com.ar
- AUSTRALIA** IDEAL SOURCES PTY LTD  
UNIT 3, 310 GOVERNOR ROAD,  
BRAESIDE VICTORIA AUSTRALIA 3195  
☎: 1800 359 947  
☎: 03-9587-7766  
✉: enquiries@idealsources.com.au  
🌐: www.idealssources.com.au
- AUSTRIA** STEINBACH INTERNATIONAL GMBH  
L. STEINBACH PLATZ 1  
4311 SCHWERTBERG  
🌐: helpdesk.steinbach.at
- BENELUX  
(BELGIUM/  
NETHERLANDS/  
LUXEMBURG)** INTEX TRADING B.V.  
ETTENSEWEG 46, 4706 PB ROOSENDAAL  
THE NETHERLANDS  
☎: 31-(0)165-593939  
(for Dutch/English language only)  
✉: service@intexcorp.nl  
🌐: www.intex.eu
- BRASIL** KONESUL BRASIL DISTRIBUIDORA LTDA – ME  
RUA AMARANTINA, 167 - BAIRRO  
BETÂNIA - CEP: 30580-280 - BELO  
HORIZONTE - MG  
☎: +55 31 3110-8866  
☎: +55 31 3110-8866  
✉: suporte@intexbrasil.com  
🌐: www.intexbrasil.com
- CHILE** DOREL JUVENILE  
SAN IGNACIO 901, QUILICURA, SANTIAGO, CHILE  
☎: 56-2-24971467  
☎: 56-9-51790390  
✉: st@dorel.cl  
🌐: www.intex-chile.cl
- CHINA** INTEX INDUSTRIES (XIAMEN) CO., LTD  
858# WENGJIAO ROAD, XINYANG  
INDUSTRIAL ZONE, HAICANG, XIAMEN,  
CHINA 361022  
☎: 400-8800655  
☎: 0592-6893850  
✉: xmchinasales@intexcorp.com.cn
- COLOMBIA** CENTURY PRODUCTS, SAS  
CALLE 98 SUR # 48-270 CONJUNTO SAN  
SEBASTIÁN BODEGA N 20. KM 3 VARIANTE  
A CALDAS. LA ESTRELLA, ANTIOQUIA.  
COLOMBIA  
☎: 18000410200  
☎: (054) 268 71 30  
✉: servicentury@centuryglobal.com.co
- CYPRUS** A.HADJIKYRIACOS SPORTING CO., LTD.  
4 RIGENIS STR. 8200 YEROSKIPOS,  
PAPHOS, CYPRUS  
☎: 00357-26961237  
☎: 00357-26961539  
✉: customercare@bloomcy.com  
✉: info@bloomcy.com  
🌐: www.bloomcy.com
- CZECH  
REPUBLIC/  
EASTERN  
EUROPE** INTEX TRADING S.R.O.  
BENESOVSKA 23, 101 00 PRAHA 10,  
CZECH REPUBLIC  
☎: +420-267 313 188  
☎: +420-267 312 645  
✉: servis@intexcorp.cz  
🌐: www.intexcorp.cz
- DENMARK** AMO TOYS  
SLETVEJ 38, 8310 TRANBJERG J, DENMARK  
☎: 45-50805002  
✉: danmark@intexservicenordic.com  
🌐: www.intexservicenordic.com
- ECUADOR /  
EL SALVADOR /  
HONDURAS /  
NICARAGUA /  
PANAMA /  
PARAGUAY** FCD IMPORT AND EXPORT S.A.  
CI CIRCUNVALACION, DOS MARES  
VIEW 1 #5C, PANAMA, REP. DE PANAMA  
☎: 507-390-0973  
✉: acientes@fcdpanama.com  
🌐: www.intexpanama.com
- EGYPT** M.R. IMPORT & EXPORT  
4 SAUDIE BUILDING, NOZHA STREET,  
FLOOR 7 APT 3 EGYPT  
☎: 202-2414-8550/01222303557  
☎: 202-2414-8660  
✉: ramyelhousamy@gmail.com  
🌐: www.intexegypt.com
- FINLAND** AMO OY  
ANSATIE 5, 01740 VANTAA  
☎: 020-163 0530  
✉: kuluttajapalvelu@amo.fi  
🌐: www.intexservicenordic.com
- FRANCE /  
GUELOUPE /  
MARTINIQUE /  
REUNION /  
MAYOLTE ISLAND /  
TAHITI /  
NEW CALEDONIA** UNITEX / INTEX SERVICE FRANCE S.A.S  
Z.A. DE MILLEURE  
BOIS DU BAN - N°4  
71480 LE MIROIR  
☎: Conseil avant achat : 0890 71 20 39 (0,25€/min)  
☎: Service Après-Vente : 03 85 75 53 98 (coût appel local)  
🌐: www.intex.fr
- GERMANY** STEINBACH INTERNATIONAL GMBH  
🌐: helpdesk.steinbach.at
- GUATEMALA /  
VENEZUELA /  
COSTA RICA** CENTURY USA, LLC  
7175 LAKE WORTH RD. LAKE WORTH, FL., USA  
☎: +1 (561) 530-7781  
☎: +1 (561) 469-9005  
✉: sales@centuryusa.com
- HUNGARY** BABYCARE LTD/RICKI LTD  
H-2040 BUDAÖRS, BITEP, GYÁR U.2.  
BANKI DONÁT U.24.410M. HUNGARY  
☎: +36 30 228 7761  
✉: info@intexszerviz.hu  
🌐: www.intexcorp.hu
- ISRAEL** ALFIT TOYS LTD  
HAYARDEN 13, YAVNE, 81101, ISRAEL  
☎: WT-052-4399903  
✉: sabinaz@chagim.co.il  
🌐: www.intex.co.il
- ITALY** UNITEX ITALIA S.R.L.  
VIA LIGURIA 3 - 24041 BREMBATE (BG),  
ITALY  
☎: (+39) 0399396500  
✉: servizioclienti@intexcorp.it  
🌐: www.intexitalia.com (general)  
🌐: www.intexgaranzie.it (after sales)  
🌐: www.intexricambi.it (spare parts sales)
- JAPAN** NOZOMI TRADING CO., LTD  
1-6 HOSHONEN, TAKARAZUKA-SHI,  
HYOGO-KEN, JAPAN  
☎: +81-797-72-2561  
☎: +81-797-72-2561  
✉: m.makino@nozomitradng.co.jp

- **LEBANON** **TOY MARKET TRADING S.A.L.**  
VERDUN - BEIRUT | UNESCO CENTER  
KHATOUN BLDG, 1ST FLOOR  
☎: + 961 1 799 944  
☎: + 961 1 795 127  
☎: + 961 1 799 944 ext:104  
✉: info@toymarkettrading.com  
🌐: www.toymarkettrading.com
- **MEXICO** **KAY INTERNACIONAL, S.A. DE C.V.**  
AV. SAN JERONIMO NO. 550, QUINTO PISO,  
INT. 1, COL. JARDINES DEL PEDREGAL,  
C.P. 01900 MEXICO D.F.  
☎: 55 852 666 24  
☎: 2222 810395 / 5591 728035  
✉: garantias@intex.tienda;  
✉: soporte@kayinternacional.com  
✉: ecom@kayinternacional.com  
🌐: www.intex.tienda
- **NEW ZEALAND** **HAKA NEW ZEALAND LIMITED**  
UNIT 4, 11 ORBIT DRIVE, ROSEDALE,  
AUCKLAND 0632, NEW ZEALAND  
☎: 649-4159213 / 0800 634434  
☎: 649-4159212  
✉: johnny@hakanz.co.nz  
🌐: www.hakanewzealand.com
- **NORWAY** **AMO TOYS**  
PINDSLEVEIEN 1C, 3221 SANDEFJORD  
☎: 47-33459496  
✉: norge@intexservicenordic.com  
🌐: www.intexservicenordic.com
- **PAKISTAN** **TOY CENTRE**  
1ST FLOOR, MADNI CENTRE, SHAH ALAM  
MARKET, LAHORE, PAKISTAN  
☎: +92 42 37656133  
☎: +92 42 7631933  
☎: 92 42 37376004  
✉: toycentreht@hotmail.com
- **PERU** **CONSORCIO MEGAFOX SAC**  
AV. CANADÁ 209, SANTA CATALINA - LA  
VICTORIA LIMA, PERÚ  
☎: 51-9-46460345  
☎: 51-9-77465067  
✉: enriquevf19@gmail.com
- **PHILIPPINES** **BAN KEE TRADING, INC. / FUNTIME  
SEVICE CENTER**  
UNIT 1C-1D GROUND FLOOR, EDIFICIO ENRIQUETA  
BLDG., 422 N.S AMORANTO ST. COR. D. TUAZON ST.  
STA.MESA HGTS., QUEZON CITY, METRO MANILA  
PHILIPPINES 1114.  
☎: 632-7403432  
☎: 632-3719979  
✉: adonis.rentoria@bankee.com.ph
- **POLAND** **KATHAY HASTER**  
UL. LUTYCKA 3, 60-415 POZNAN  
☎: +48 61 8498 334  
☎: +48 61 8474 487  
✉: serwis@kathay.com.pl  
🌐: www.intexdevelopment.pl
- **PUERTO RICO** **ATN LLC**  
URB FUENTEBELLA 1545 CALLE  
PORTOFINO TOA ALTA PUERTO RICO  
☎: 1 (787)599-6858  
☎: 1 (787)599-6858  
✉: Serviciointexpr@gmail.com  
✉: serviciointexpr.com  
🌐: intexserviciopr.com
- **REPUBLICA DOMINICANA (DOMINICAN REPUBLIC)** **DISTRIBUIDORA PATRIA**  
CALLE 5 #4 LOS PRADOS SANTO  
DOMINGO, REPUBLICA DOMINICANA  
☎: 1 809 3630470  
☎: 1 809 3630349  
✉: serviciointexdr@gmail.com  
✉: serviciointexdr.com  
🌐: intexserviciodr.com
- **RUSSIA** **LLC INTEXSERVICERUS**  
NASTAVNICHESKIY PER., 17, BUILDING 1,  
MOSCOW, RUSSIA  
☎: +7 495 0233955  
☎: +7 495 0233955  
✉: service@intex.ru  
🌐: www.intex.ru
- **SAUDI ARABIA** **SAUDI ARABIAN MARKETING & AGENCIES &  
CONTRACTING COMPANY LTD.(SAMACO TOY)**  
PRINCE MAJED STREET, AL-SAFA  
DISTRICT. JEDDAH, KINGDOM OF  
SAUDI ARABIA  
☎: 966-2-693 8496 - Toll Free 800-7575-750  
☎: 966-2-271 4084  
✉: Intex@samaco.com.sa  
🌐: www.samacotoys.com.sa
- **SOUTH AFRICA** **PRIMA TOY AND LEISURE**  
30 GUNNERS CIRCLE, EPPING INDUSTRIAL,  
CAPE TOWN, SOUTH AFRICA, 7460  
☎: 0861555224  
✉: info@intexsa.co.za  
🌐: www.intexsa.co.za
- **SOUTH KOREA** **HIGHEL INC.**  
2F, 69 SEONGHYEON-RO 431 BEON-GIL,  
ILSANDONG-GU, GOYANG-SI,  
GYEONGGI-DO, SOUTH KOREA 10258  
☎: 82-31-977-1029  
☎: 82-31-975-1028  
✉: dave.kim@highel.co.kr
- **SPAIN / PORTUGAL / CANARY ISLAND** **MEDIA CELL SOLUTIONS S.L. (MCS)**  
CALLE CORDOBA 20  
03440 IBI, ALICANTE, SPAIN  
☎ Spain: 900 716 009  
☎ Portugal: 800 834 021  
✉ Spain: sac@intexcorp.es  
✉ Portugal: sacpt@intexcorp.es  
🌐: www.intexserviceiberia.com
- **SWEDEN** **AMO TOYS**  
GARNISONSGATAN 10, 254 66 HELSINGBORG  
☎: 46-701474772  
✉: sverige@intexservicenordic.com  
🌐: www.intexservicenordic.com
- **SWITZERLAND** **GWM AGENCY AG**  
GARTEN-U. WOHNMÖBEL,  
RÄFFELSTRASSE 25,  
CH-8045 ZÜRICH/SWITZERLAND  
☎: 0900 455 456  
✉: gwm@gwm.ch  
🌐: Service- + Ersatzteil-Bestellungen:  
🌐: www.intexfaq.ch  
🌐: www.intex-schweiz.ch
- **THAILAND** **LUCKY WAY CO., LTD**  
6 SOI THAKHAM 5, SAMAEDAM,  
BANGKHUNTHIAN, BANGKOK 10150, THAILAND  
☎: 0066-2-8481166  
☎: 0066-2-8961496  
✉: LUCKYWAYTH@GMAIL.COM
- **U.A.E. / BAHRAIN / KUWAIT / OMAN / QATAR** **FIRST GROUP INTERNATIONAL**  
33RD FLOOR IRISE TOWER, BARSHA HEIGHTS,  
DUBAI, UNITED ARAB EMIRATES  
☎: 00971-4-800INTEX(46839)  
☎: +971-4-4421888  
☎: 00971-4-4421999  
✉: joseph@firstgroupintl.com  
✉: anne@firstgroupintl.com  
🌐: www.firstgroupintl.com
- **UK** **JOHN ADAMS LEISURE LTD**  
HERCULES HOUSE, PIERSON ROAD,  
ENTERPRISE CAMPUS, ALCONBURY  
WEALD, HUNTINGDON, PE28 4YA  
☎: 0333 400 4548  
✉: intex@ohnadams.co.uk  
🌐: www.intexwetset.co.uk
- **UNITED STATES / CANADA** **INTEX RECREATION CORP.**  
1665 HUGHES WAY,  
LONG BEACH, CA 90810  
☎: 1-310-549-8235  
☎: (310) 549-2900  
🌐: www.intexcorp.com
- **URUGUAY** **NEDACORP S.A.**  
JUAN JOSÉ DE AMÉZAGA1427,  
MONTEVIDEO, URUGUAY  
☎: 598-22010448  
☎: 598-98224590  
✉: postventa@intex.uy  
🌐: www.intex.com.uy

SAVE THESE INSTRUCTIONS / CONSERVEZ CES INSTRUCTIONS / GUARDE ESTAS INSTRUCCIONES /  
HEBEN SIE DIESE ANWEISUNGEN AUF / CONSERVARE QUESTE ISTRUZIONI /  
BEWAAR DEZE HANDLEIDING / GUARDE ESTAS INSTRUÇÕES / GEM DENNE VEJLEDNING /  
ZACHOWAJ NINIEJSZĄ INSTRUKCJĘ / СОХРАНЯЙТЕ ДАННУЮ ИНСТРУКЦИЮ /  
説明書をいつでも見られるところに保管してください / 保存此说明书

Дата изготовления: дата указана на изделии или упаковке.  
Срок службы: Производителем не определен. Сделано в Китае.

©2022 Intex Marketing Ltd. - Intex Development Co. Ltd. - Intex Recreation Corp. All rights reserved/Tous droits réservés/Todos los derechos reservados/Alle Rechte vorbehalten. Printed in China/Imprimé en Chine/Impreso en China/Gedruckt in China.

®™ Trademarks used in some countries of the world under license from®™ Marques utilisées dans certains pays sous licence de/Marcas registradas utilizadas en algunos países del mundo bajo licencia de/Warenzeichen verwendet in einigen Ländern der Welt in Lizenz von/Intex Marketing Ltd. to/à/a/an Intex Development Co. Ltd., Hong Kong & Intex Recreation Corp., P.O. Box 1440, Long Beach, CA 90801 • Distributed in the European Union by/Distribué dans l'Union Européenne par/Distribuido en la unión Europea por/Vertrieb in der Europäischen Union durch/Intex Trading B.V., Ettenseweg 46, 4706 PB Roosendaal - The Netherlands • Distributed in the UK by Unitex Service (UK) Limited, 21 Holborn Viaduct, London EC1A 2DY, UK. www.intexcorp.com

**INTEX®**

